

Gebruiksaanwijzing (NE) (pag. 3)
Instruction manual (EN) (page 24)
Gebrauchsanweisung (DE)(Seite 44)
Manuel d'utilisation (FR) (page 65)

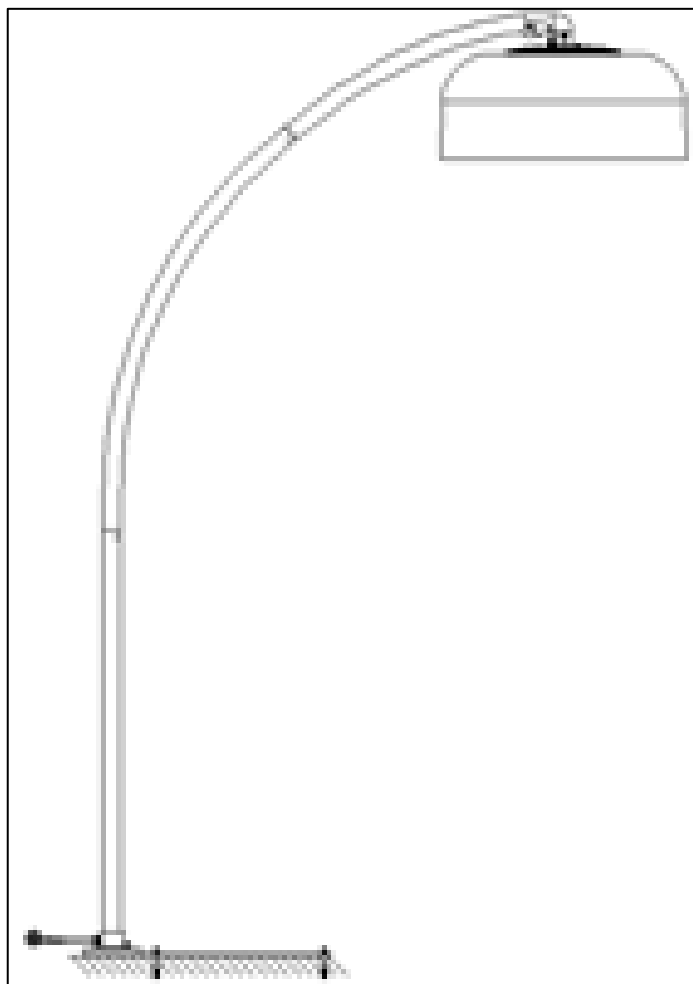

Sunrise 2500

Art.nr. 335231

EUROM[®]
POWERFUL PRODUCTS



Dank

Hartelijk dank dat u voor een EUROM apparaat hebt gekozen. U hebt daarmee een goede keus gemaakt! Wij hopen dat hij tot uw volle tevredenheid zal functioneren. Om het beste uit uw apparaat te halen is het belangrijk dat u deze gebruiksaanwijzing vóór gebruik aandachtig en in zijn geheel doorleest en ook begrijpt. Schenk daarbij speciaal aandacht aan de veiligheidsvoorschriften; die worden vermeld ter bescherming van u en uw omgeving!

Bewaar de gebruiksaanwijzing vervolgens om het in de toekomst nog eens te kunnen raadplegen. Bewaar ook de verpakking: dat is de beste bescherming voor uw apparaat tijdens de opslag buiten het seizoen. En mocht u het apparaat ooit aan iemand anders overdragen, lever er dan de gebruiksaanwijzing en de verpakking bij.

Wij wensen u veel plezier met de Sunrise 2500!

Eurom
Kokosstraat 20
8281 JC Genemuiden (NL)
info@eurom.nl
www.eurom.nl

Deze gebruiksaanwijzing is met de grootste zorg samengesteld. Niettemin behouden wij ons het recht voor deze gebruiksaanwijzing op elk moment te optimaliseren en technisch aan te passen. De gebruikte afbeeldingen kunnen afwijken.

Pas op!

Om veiligheidsredenen moet de Sunrise 2500 terrasverwarmer **altijd** stevig verankerd worden aan de ondergrond.

Keilbouten worden meegeleverd om de Sunrise 2500 terrasverwarmer stevig te verankeren aan een stenen/betonnen ondergrond.

Let op: Andere ondergronden dan steen/beton zijn niet geschikt!

Pas op!

Bij de inschakeling neemt uw terrasverwarmer kortstondig piekstroom af.

Dat kan in sommige gevallen teveel zijn voor veelgebruikte 16A-B installatieautomaten in de meterkast, met als gevolg dat deze 'doorslaan'. Om een installatieautomaat de piekstroom te laten opvangen kunt u de 16A-B installatieautomaat door een 16A-C (of D) installatieautomaat laten vervangen. Die slaan minder gauw door en vangen zo de piekstroom beter op.

Met de klassiek porseleinen smeltzekeringen (stoppen) in uw meterkast treedt dit probleem minder snel op; gebeurt het toch, vervang de smeltzekering dan door een 'tragere' versie.

Laat eventueel een aparte groep aanleggen voor uw terrasverwarmer. Dan hoeft u geen rekening te houden met andere op dezelfde groep aangesloten apparatuur en zal het probleem zich waarschijnlijk niet meer voordoen.

Symboolverklaring

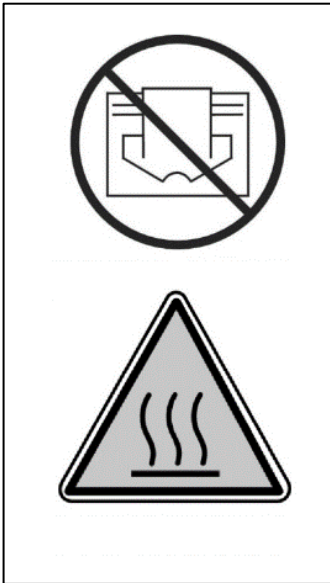

Om oververhitting te voorkomen: Uw apparaat niet afdekken!

Pas op: heet oppervlak!

Technisch gegevens

Aansluitspanning	220-240V~50Hz
Vermogen	2500 Watt
Instelmogelijkheden	33-66-100%
Isolatieklasse	IP65
Afstandsbediening	Ja
Bluetooth	Ja
Hoogte	260 cm
Doorsnee kap	Ø 72,5 cm
Doorsnee voet	Ø 70,5 cm
Gewicht	47 kg

Waarschuwingen en veiligheidsvoorschriften

Veiligheidswaarschuwingen algemeen

1. Gebruik de terrasverwarmer uitsluitend voor het doel waarvoor het is ontworpen: het verwarmen van een terras, tuin of andere huishoudelijke buitenruimte, en niet voor het verwarmen van een binnenruimte, een niet-huishoudelijke buitenruimte of voor het drogen van textiel of andere materialen.
2. Lees voor gebruik en installatie van dit apparaat deze gebruiksaanwijzing zorgvuldig en helemaal door. Bewaar het om

het in de toekomst nog eens te kunnen raadplegen en evt. door te kunnen geven.

3. Controleer voor gebruik dit nieuwe apparaat (incl. kabel en stekker) op zichtbare beschadigingen. Neem een beschadigd apparaat niet in gebruik maar biedt hem uw leverancier aan ter vervanging.
4. Bij onjuist gebruik of onjuiste installatie bestaat het risico op elektrische schokken en/of brandgevaar.

Waarschuwing voor installatie en positionering

1. **Waarschuwing! Gebruik het apparaat alleen wanneer deze stevig verankerd is aan de ondergrond! Voetverankering is meegeleverd.**
2. Gebruik de terrasverwarmer alleen buiten of in een grote open ruimte. Houd alle brandbare voorwerpen zoals tentzeilen, parasols, takken, (tuin) meubelen, gordijnen, papier, enz. uit de buurt van het apparaat (minstens 1 meter, ook als ze opwaaien!). Zorg altijd voor goede ventilatie!
3. Houd bij de installatie de volgende minimum afstanden in acht:
Minimum afstand tot het plafond/overkapping: 30 cm
Minimum vrije afstand voorkant: 100 cm
Minimum afstand tot de zijwanden: 100 cm
Minimum afstand tot de grond: 195 cm
4. Eventuele wanden en/of plafond in de onmiddellijke omgeving van het apparaat moeten van niet-of moeilijk ontvlambaar materiaal zijn. In ieder geval bestand zijn tegen een temperatuur van minimaal 150°C zonder te gaan schroeien, smelten, vervormen of vlam te vatten. Controleer regelmatig of evt. wanden en/of plafond in de onmiddellijke omgeving van het apparaat niet oververhit raken; dat kan gevaar opleveren.
5. Sommige delen van het apparaat worden extreem heet of de beschermroosters bieden onvoldoende bescherming. Om veiligheidsredenen moet de verwarmingskap van het apparaat altijd met het laagste punt minimaal 195 cm afstand tot de grond houden.
6. De lucht rond het apparaat moet onbelemmerd kunnen circuleren. Plaats het apparaat dus niet te dicht op grote voorwerpen. De minimum afstanden vanaf grote voorwerpen tot bovenkant, voorkant, zijkanten en onderkant van het apparaat zijn gelijk aan hiervoor genoemde minimum afstanden tot resp. plafond, voorkant zijwanden en grond.

7. De terrasverwarmer is uitsluitend bedoeld voor huishoudelijk gebruik. Gebruik hem dus niet op bouwplaatsen, in kassen, schuren of stallen enz., ook niet als die grotendeels open zijn. Er bevindt zich daar doorgaans teveel ontvlambaar stof.
8. Gebruik deze terrasverwarmer niet als saunaverwarming, niet als ruimteverwarmer en niet in een kennel of op een andere plaats waar zich dieren bevinden.
9. Wanneer u het apparaat buiten gebruikt dient het te worden aangesloten op een daarvoor geschikt, waterproof, geaard stopcontact. Alle elektrische aansluitingen dienen onder alle omstandigheden droog te blijven. Leverancier, importeur en fabrikant zijn niet aansprakelijk voor incorrecte aansluitingen!"
10. Gebruik dit apparaat niet voordat het volledig is geïnstalleerd zoals in deze gebruiksaanwijzing beschreven. Gebruik het apparaat nooit liggend, leunend o.i.d. Steek de stekker niet in het stopcontact voordat het apparaat op zijn definitieve plaats en correct is geïnstalleerd. Gebruik het apparaat nooit zonder standaard en vloerplaat.
11. Plaats het apparaat niet boven of binnen een meter afstand van een kraan of andere waterbron. Installeer het niet in een vochtige omgeving als een badkamer, washok of vergelijkbare plaatsen binnenshuis. Ondanks het feit dat het apparaat spatpuitwaterdicht is dient u voorzichtig te zijn met water. Zorg ervoor dat hij niet in het water kan vallen en stel hem niet bloot aan grove of harde waterstralen. Bedien of beroer hem niet met natte handen. Installeer het apparaat zodanig, dat hij niet vanuit (zwem)bad of douche kan worden aangeraakt of bediend.
12. Gebruik het apparaat uitsluitend wanneer het stevig aan een stenen/betonnen ondergrond is bevestigd. Een zachte ondergrond, bijvoorbeeld gras of grond, is geen geschikte ondergrond voor dit apparaat. Zorg ervoor dat u altijd het bevestigingsmateriaal gebruikt dat geschikt is voor de ondergrond: raadpleeg zo nodig een expert.
13. Wanneer dit apparaat rechtstreeks op de bekabeling van uw elektriciteitsinstallatie wordt aangesloten, dient het te worden geïnstalleerd door een daartoe bevoegde specialist, rekening houdend met de geldende wet- en regelgeving en voorschriften.
14. Plaats het apparaat altijd op een stevige, vlakke horizontale ondergrond. De voet dient over zijn hele oppervlak in contact te zijn met de ondergrond.

15. Plaats het apparaat niet vlakbij- onder- of gericht op een stopcontact en niet in de buurt van open vuur of warmtebronnen.
16. Gebruik het apparaat niet vlakbij of gericht op (tuin) meubels, parasol, tentdoek, takken, vlaggen, papier, kleding of andere brandbare zaken. Houd dit minstens 1 meter van de verwarmingskap van het apparaat verwijderd!
17. Het apparaat bevat inwendig hete en/of gloeiende en vonkende delen. Gebruik het apparaat dus niet in een omgeving waar brandstoffen, verf, ontbrandbare vloeistoffen en/of gassen enz. worden bewaard. Gebruik het apparaat niet in een brandgevaarlijke omgeving zoals nabij gastanks, gasleidingen of spuitbussen. Dat levert explosie- en brandgevaar op!
18. Houd er bij het kiezen van een plaats voor het apparaat rekening mee dat die onbereikbaar is voor kinderen.

Waarschuwingen gebruik

1. Gebruik geen toevoegingen/accessoires op het apparaat, die niet zijn aanbevolen of geleverd door de fabrikant.
2. Gebruik het apparaat uitsluitend voor het doel waarvoor hij is ontworpen en op de wijze zoals beschreven in deze gebruiksaanwijzing.
3. **Sommige delen van dit apparaat worden erg heet en kunnen brandwonden veroorzaken. Speciale aandacht is nodig als kinderen, kwetsbare personen of huisdieren in de buurt van het apparaat aanwezig zijn. Laat hen nooit alleen achter bij een werkend apparaat.**
4. Bedek of blokkeer het apparaat nooit; daardoor raakt het apparaat oververhit en treedt er brandgevaar op. Hang of leg nooit voorwerpen als kleding, dekens, kussens, papier enz. op het apparaat. De minimum afstand van 1 meter tussen apparaat en brandbare materialen dient altijd in acht te worden genomen. Ventilatieopeningen mogen op geen enkele wijze worden geblokkeerd, om brand te voorkomen. Gebruik het apparaat dus ook nooit om kleding op te drogen of iets op te zetten. Laat niets tegen het apparaat leunen!
5. Waarschuwing! Laat het apparaat nooit zonder toezicht achter als het in werking is. Stel het apparaat niet automatisch in werking d.m.v. een tijd klok, timer, of elke andere voorziening die het apparaat automatisch inschakelt. Voor gebruik dient er altijd op veilige omstandigheden te worden gecontroleerd! Gebruik het

apparaat ook niet met een externe voltagereregelaar als een dimmer o.i.d.; ook dat levert gevaar op!

6. Aansluitspanning en frequentie, vermeld op het apparaat, dienen overeen te komen met die van het te gebruiken stopcontact. Het te gebruiken stopcontact dient voorzien te zijn van randaarde en de elektrische installatie dient beveiligd te zijn met een aardlekschakelaar van 30 mA. Het stopcontact dat u gebruikt dient te allen tijde goed bereikbaar te zijn, om ingeval van nood snel de stekker uit het stopcontact te kunnen nemen.
7. Om overbelasting en doorgebrande zekeringen te voorkomen geen andere apparatuur op hetzelfde stopcontact of dezelfde elektrische groep aansluiten als waar het apparaat op aangesloten is.
8. Rol de elektrokabel van het apparaat volledig af voor u de stekker in het stopcontact steekt, en zorg ervoor dat de elektrokabel nergens met de hete delen van het apparaat in contact komt of anderszins heet kan worden. Leid de elektrokabel niet onder tapijt door, bedek het niet met matten, lopertjes o.i.d. en houd de kabel buiten de looproute. Zorg ervoor dat er niet op getrapt wordt en er geen (tuin) meubels op worden gezet. Leid de elektrokabel niet om scherpe hoeken en wind het na gebruik niet te strak op! Voorkom dat de elektrokabel in contact komt met olie, oplosmiddelen en scherpe voorwerpen. Controleer de elektrokabel en stekker regelmatig op beschadigingen. Draai of knik de elektrokabel niet en wind het niet om het apparaat; dat kan de isolatie beschadigen!
9. Het gebruik van een verlengkabel wordt afgeraden omdat dit oververhitting en brand kan veroorzaken. Is het gebruik van een verlengkabel onvermijdelijk, zorg dan voor een onbeschadigd, goedgekeurd verlengkabel met aarding en met een minimale doorsnee van 3x2,5 mm² en een minimaal toegestaan vermogen van 3000 Watt. Rol de verlengkabel altijd geheel af om oververhitting te voorkomen.
10. Sluit het apparaat alleen aan op een vast stopcontact. Gebruik geen verdeeldoos/ tafelcontactdoos e.d.
11. Tijdens het gebruik kan de stekker lauw aanvoelen; dat is normaal. Is hij echt warm, dan mankeert er waarschijnlijk wat aan het stopcontact. Neem contact op met uw elektricien.
12. Schakel het apparaat altijd eerst uit met de hoofdschakelaar en neem dan de stekker uit het stopcontact. Nooit het apparaat d.m.v. de stekker uitschakelen!

13. Trek nooit aan de elektrokabel om de stekker uit het stopcontact te nemen of het apparaat te verplaatsen.
14. Voorkom dat vreemde voorwerpen door de straling /ventilatie openingen het apparaat binnendringen. Dit kan een elektrische schok, brand of beschadiging veroorzaken.
15. Steek nooit vingers door een opening het apparaat in.
16. Laat een werkend apparaat nooit zonder toezicht achter maar schakel het apparaat éérst uit en neem vervolgens de stekker uit het stopcontact.
17. Altijd stekker uit het stopcontact als dit apparaat niet in gebruik is! Pak de stekker daartoe in de hand; trek nooit aan de elektrokabel!
18. De verwarmingskap en in het bijzonder de verwarmingslamp worden tijdens het gebruik buitengewoon heet. Raak deze dus niet aan tijdens of kort na het gebruik: dat veroorzaakt brandwonden! Let erop dat bijv. de wind of een andere omgevingsfactor geen brandbare materialen in de buurt van het apparaat brengt. Denk daarbij aan takken, parasols, tentzeilen, vlaggen, plastic folies enz. Dat kan tot (schroei)schade of brand leiden. Let erop dat zij het apparaat ook niet bedekken of blokkeren.
19. Waarschuwing! Dit apparaat is niet uitgerust met een voorziening om de kamertemperatuur te regelen. Gebruik dit apparaat niet in kleine ruimtes wanneer deze ruimtes worden gebruikt door personen die niet in staat zijn om de ruimte zelfstandig te verlaten, tenzij constant toezicht wordt uitgeoefend.
20. Bedien het apparaat nooit met natte handen.
21. Waarschuwing! Sommige delen van dit apparaat worden erg heet en kunnen brandwonden veroorzaken. Speciale aandacht is nodig als kinderen, kwetsbare personen of huisdieren in de buurt van het apparaat aanwezig zijn. Laat hen nooit alleen achter bij een werkend apparaat.

Wie mag het apparaat gebruiken

1. Kinderen, jonger dan 3 jaar dienen uit de buurt te worden gehouden, tenzij er continu toezicht op hen is.
2. Kinderen tussen de 3 en 8 jaar mogen het apparaat uitsluitend aan- of uitschakelen als het apparaat op zijn normale werkplek is opgesteld of is geïnstalleerd en wanneer er toezicht op hen wordt gehouden of wanneer zij instructies hebben ontvangen aangaande het op veilige wijze gebruiken van het apparaat en begrijpen welke gevaren eraan verbonden zijn. Kinderen tussen de 3 en 8 jaar

- mogen niet de stekker in het stopcontact steken, niet het apparaat regelen of reinigen en er geen gebruikersonderhoud aan uitvoeren.
3. Dit apparaat kan door kinderen vanaf 8 jaar en ouder en personen met verminderde fysieke, zintuiglijke of geestelijke vaardigheden of gebrek aan ervaring en kennis worden gebruikt wanneer er toezicht op hen wordt gehouden of wanneer zij instructies hebben ontvangen aangaande het op veilige wijze gebruiken van het apparaat en begrijpen welke gevaren eraan verbonden zijn.
 4. Kinderen mogen het apparaat niet zonder toezicht reinigen en onderhouden.
 5. Kinderen mogen niet met het apparaat spelen.

Waarschuwingen onderhoud

1. Breng nooit wijzigingen aan op het apparaat, de elektrokabel of de stekker.
2. Houd het apparaat schoon. Stof, vuil en/of aanslag in uw apparaat is een veelvoorkomende reden voor oververhitting. Zorg ervoor dat dergelijke neerslag regelmatig wordt verwijderd.
3. Dompel het apparaat nooit onder water om het schoon te maken.
4. Schakel altijd het apparaat uit, neem de stekker uit het stopcontact en laat het apparaat eerst afkoelen wanneer u:
 - het apparaat wilt schoonmaken.
 - gebruikersonderhoud aan het apparaat wilt uitvoeren.
 - het apparaat aanraakt of verplaatst.
5. Stel het apparaat niet in werking wanneer u beschadigingen constateert aan apparaat, elektrokabel of stekker, of wanneer het slecht functioneert, ongebruikelijke geluiden maakt, iets ruikt of rook ziet, is gevallen of op andere wijze een storing vertoont. Verwijder onmiddellijk de stekker uit het stopcontact. Breng het complete apparaat terug naar uw leverancier of een erkend elektricien voor controle en/of reparatie. Vraag altijd om originele onderdelen.
6. Het apparaat mag uitsluitend worden geopend en/of gerepareerd door daartoe bevoegde en gekwalificeerde personen. Voer zelf geen reparaties uit aan het apparaat, dat kan gevaarlijk zijn! Reparaties, uitgevoerd door onbevoegden of wijzigingen aan het apparaat doorbreken de stof- en waterdichtheid van het apparaat en doen de garantie en de aansprakelijkheid van de fabrikant vervallen.
7. Als de elektrokabel is beschadigd, moet het worden vervangen door de fabrikant, diens service medewerker of personen met vergelijkbare kwalificaties om gevaar te voorkomen.

Afwijkingen van punt 5, 6 en 7 kunnen schade, brand en/of persoonlijk letsel veroorzaken. Zij doen de garantie vervallen en leverancier, importeur en/of fabrikant aanvaarden geen aansprakelijkheid voor de gevolgen.

Installatie

Algemeen

- De terrasverwarmer is als volgt verpakt:
 - 1 houten box met verwarmingskap, vloerplaat en afstandsbediening
 - 1 kartonnen doos met buizen en bevestigingsmateriaal
- Verwijder al het verpakkingsmateriaal en houd het buiten bereik van kinderen. Controleer of alle onderdelen aanwezig zijn. Overtuig u ervan dat er zeker géén verpakkingsmateriaal rond het 'hoofd' van de straler (lamp, kap en schakelaars) is achtergebleven. Zorg voor een opgeruimde werkplek en houd brandbare materialen uit de buurt.
- Controleer het apparaat, de elektrokabel en de stekker op beschadigingen. Sluit het apparaat niet aan op het elektriciteitsnet als u een beschadiging constateert!
 - Sluit de terrasverwarmer niet aan op de elektriciteit voordat hij compleet in elkaar is gezet!
 - Om de terrasverwarmer in elkaar te zetten hebt u enkele passende gereedschap, nodig. Volg stap voor stap de onderstaande instructies. Twijfelt u ergens over, raadpleeg dan uw dealer.

Gereedschap en bevestigingsmateriaal

<u>Afbeelding</u>	<u>Omschrijving</u>	<u>Aantal</u>
	Inbusschroef M6x8	8
	Inbusschroef M8x50	1
	Inbusschroef M8x24	4
	Dopmoeren	4
	Keilbouten	3
	Inbussleutel 4mm	1
	Inbussleutel 5 mm	1

Onderdelenlijst

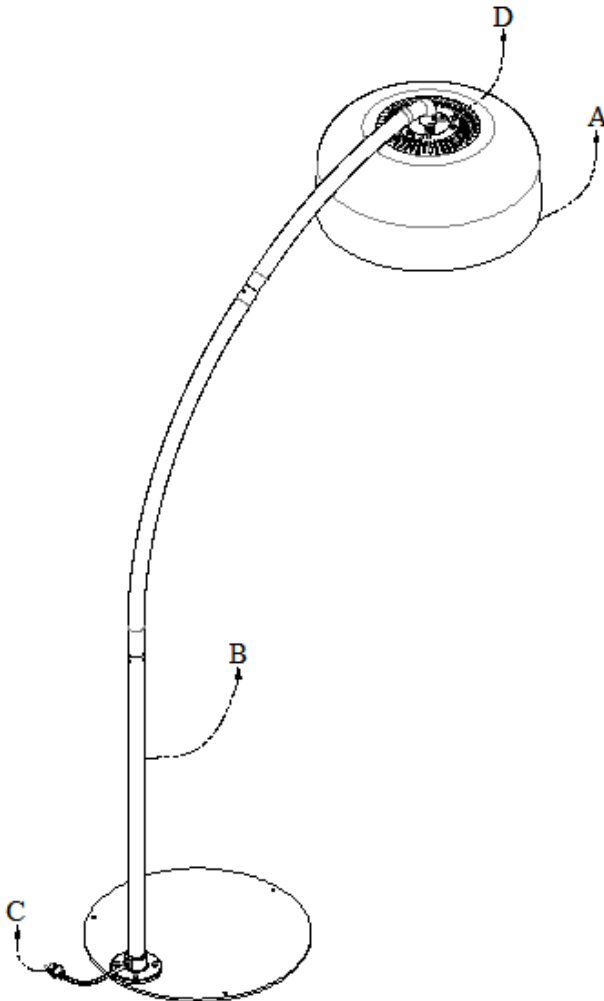
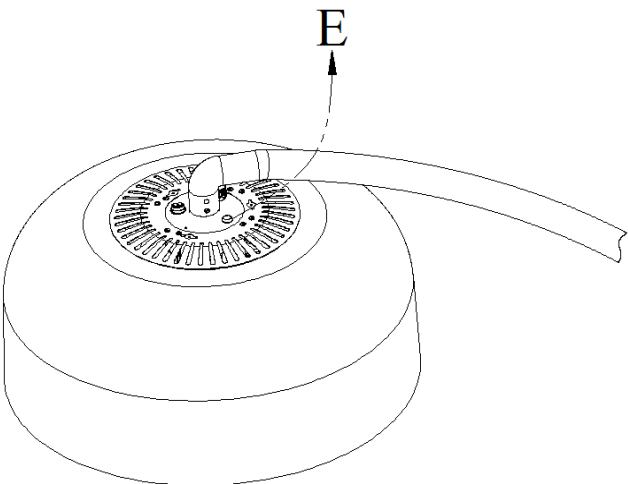
 <p>The diagram shows a desk lamp with a curved neck. Callout A points to the top of the lamp head, B points to the neck, C points to the power cord at the base, and D points to the lamp head's top surface.</p>	<p>A Verwarmingskap</p>
	<p>B Standaard</p>
	<p>C Snoer met stekker</p>
	<p>D Aan / Uit Schakelaar</p>
 <p>A close-up diagram of the lamp head showing a reset button on top. Callout E points to this button.</p>	<p>E Resetknop</p>

In elkaar zetten

- Zorg ervoor dat u met 2 personen bent om de terrasverwarmer in elkaar te zetten.
- Let erop dat u de elektriciteitskabel niet beschadigt tijdens het monteren.

Stap 1

Verbind de 2 gebogen buizen. Wees voorzichtig met de elektriciteitskabel, dat deze niet beschadigt. Plaats de 3 stuks M6x8 inbusschroeven in de gaten en draai ze stevig vast. Volg onderstaande stappen 1, 2, 3 en 4

1

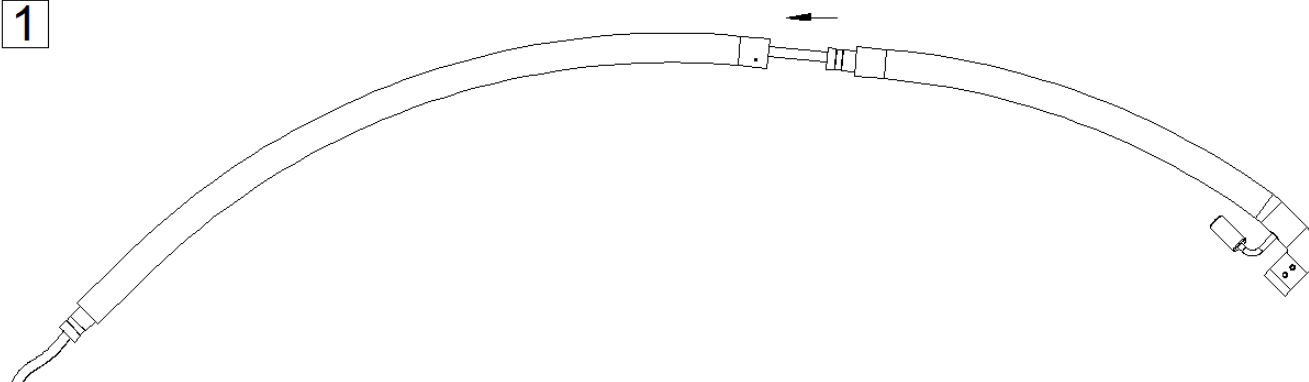

2

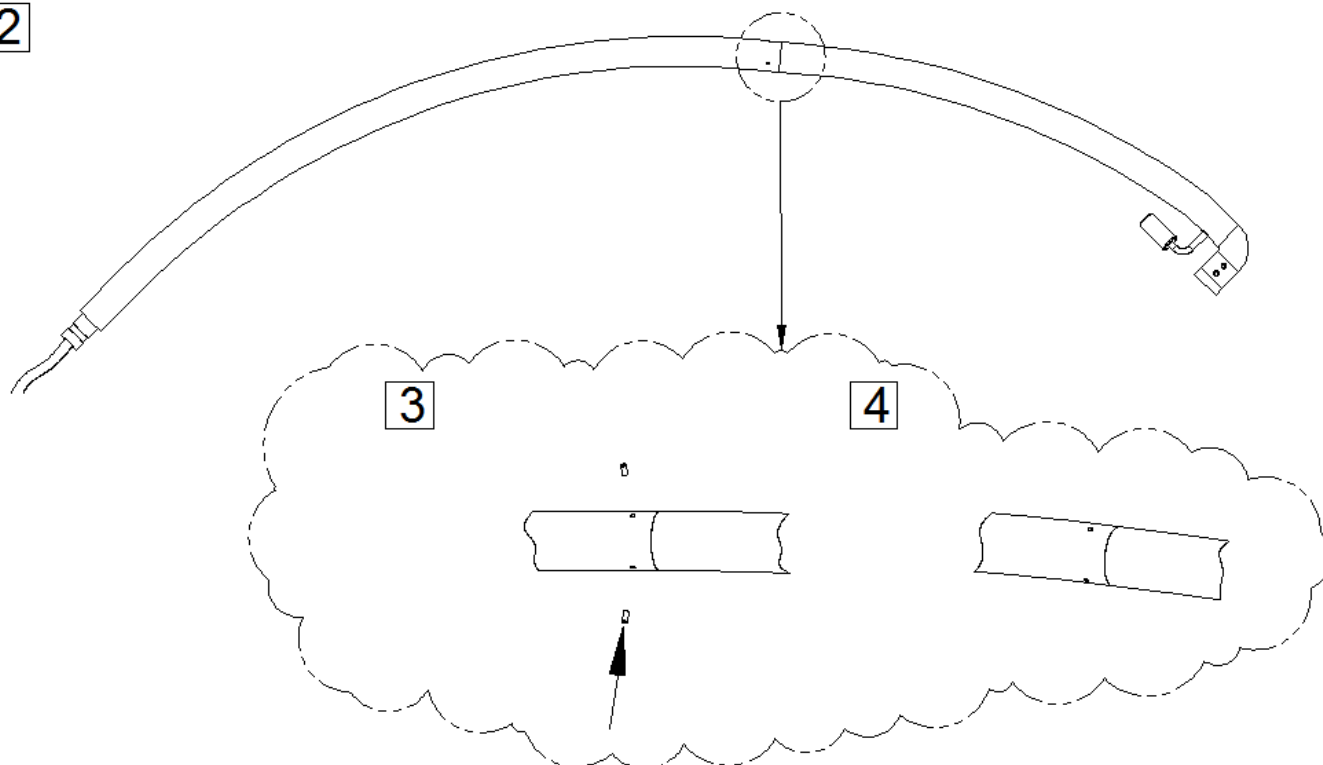

Stap 2

Verbind de gemonteerde buizen met de rechte buis. Plaats de 3 stuks M6x8 inbusschroeven in de gaten en draai ze stevig vast. Volg onderstaande stappen 1, 2, 3 en 4

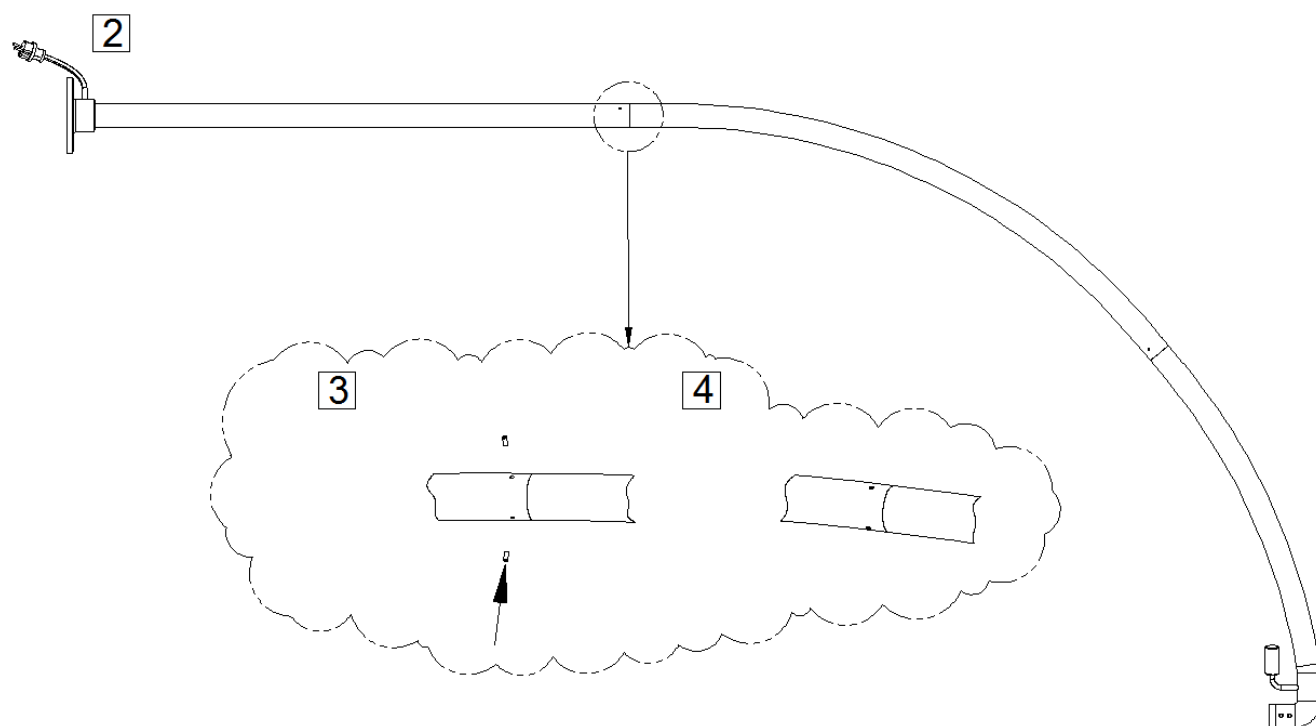
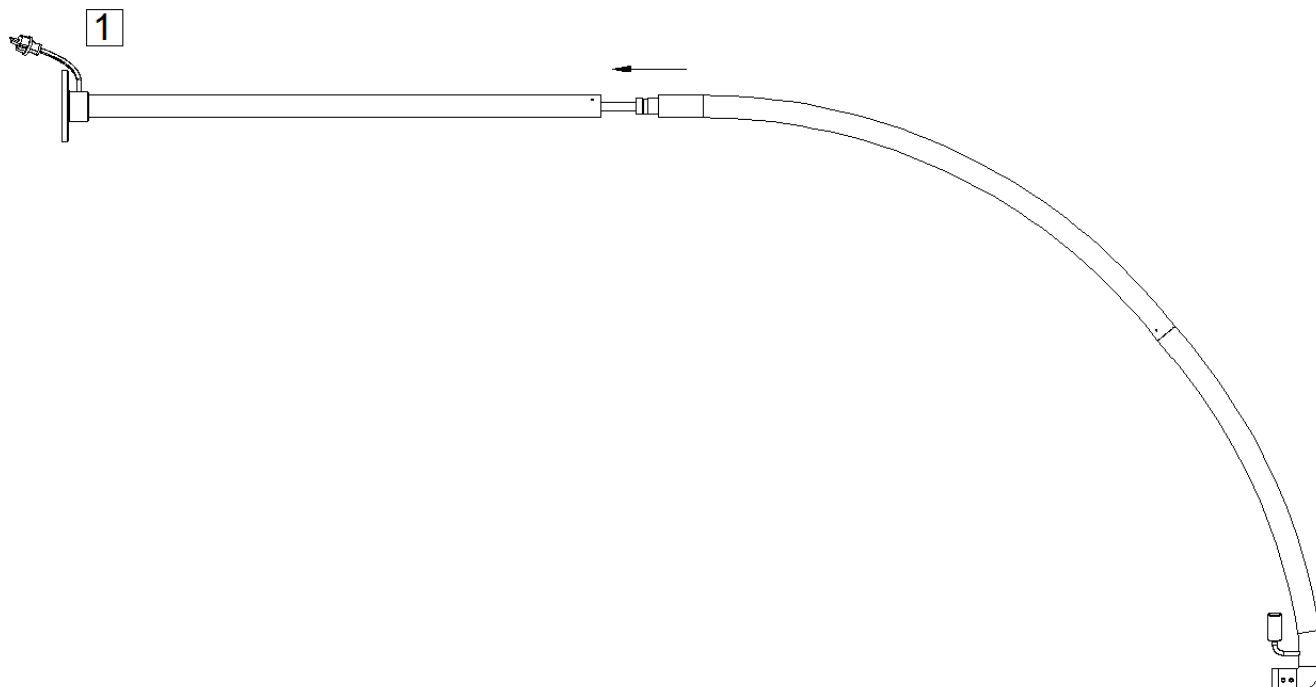

Stap 3

Verbind de complete standaard met de ronde voetplaat met 4 stuks M8x24 inbusschroeven. De inbusschroeven moeten van onder naar boven bevestigd worden, dus steek de inbusschroeven van de onderkant van de vloerplaat door de vloerplaat en draai de inbusschroeven dan in het schroefdraad van de rechte buis en zet stevig vast. Controleer of verbinding op stevigheid. Bevestig vervolgens de 4 dopmoeren over de inbusschroeven. Zet daarna de standaard rechtop. Volg onderstaande stappen 1 en 2.

1

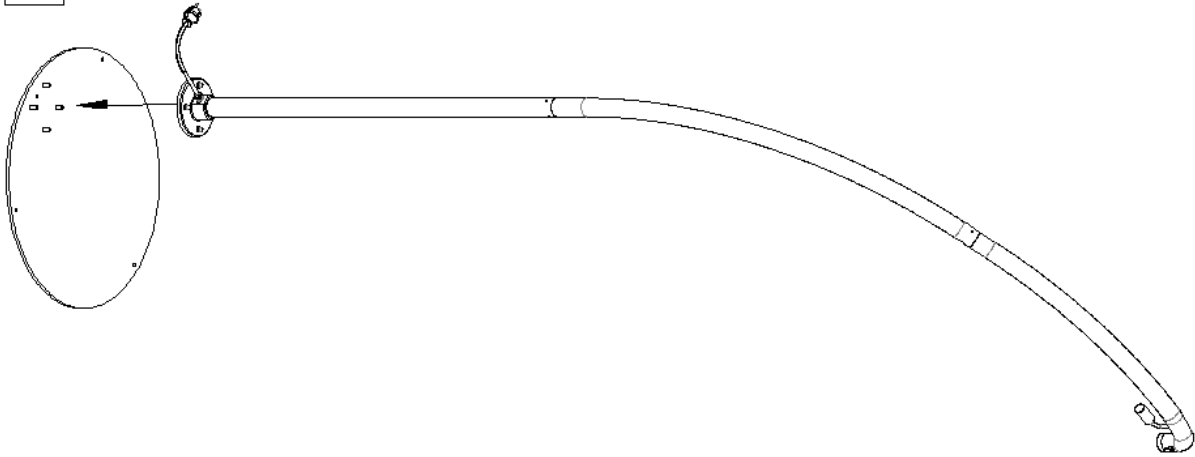

2

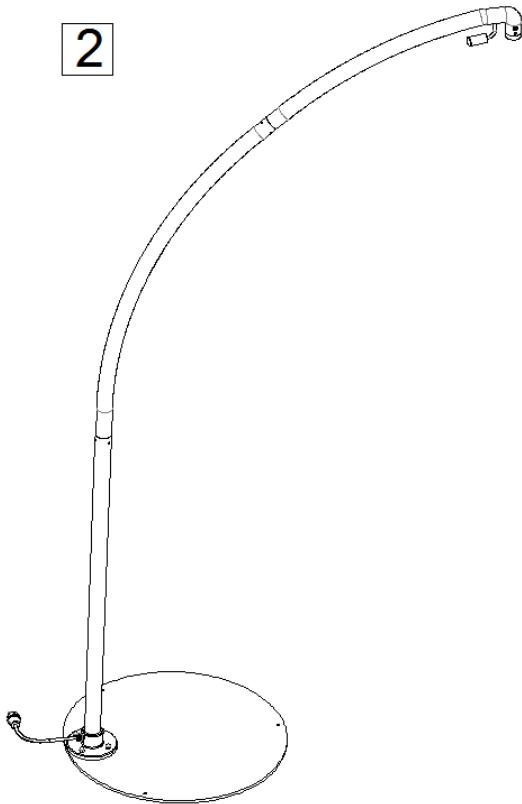

Stap 4

- Veranker de vloerplaat met de stenen/betonnen ondergrond d.m.v. de keilbouten. Let op: Andere ondergronden dan steen/beton zijn niet geschikt.

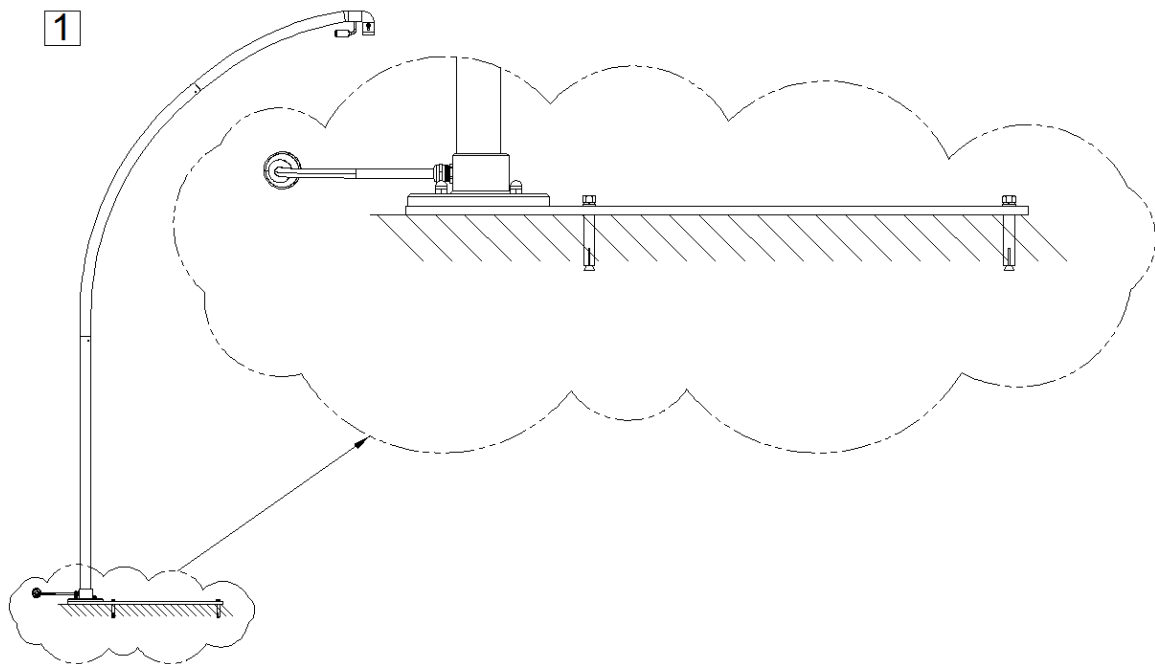

Stap 5

De verwarmingskap kan nu aan de standaard worden gemonteerd. Doe dit altijd met 2 personen. De ene persoon houdt de verwarmingskap omhoog. Andere persoon leidt het uitstekende gedeelte van de verwarmingskap in het holle uiteinde van de standaard zodanig dat de gaten uitgelijnd zijn. Terwijl de ene persoon de verwarmingskap in deze positie houdt steekt de andere persoon de lange M8x50 inbusschroef door uitgelijnde openingen in de standaard en het uitstekende gedeelte van de verwarmingskap. Bevestig vervolgens de 2 stuks M6x8 inbusschroeven in de verwarmingskap. Draai deze schroeven stevig vast in het schroefdraad om de verbinding goed te borgen. Volg stap 1, 2, 3 en 4.

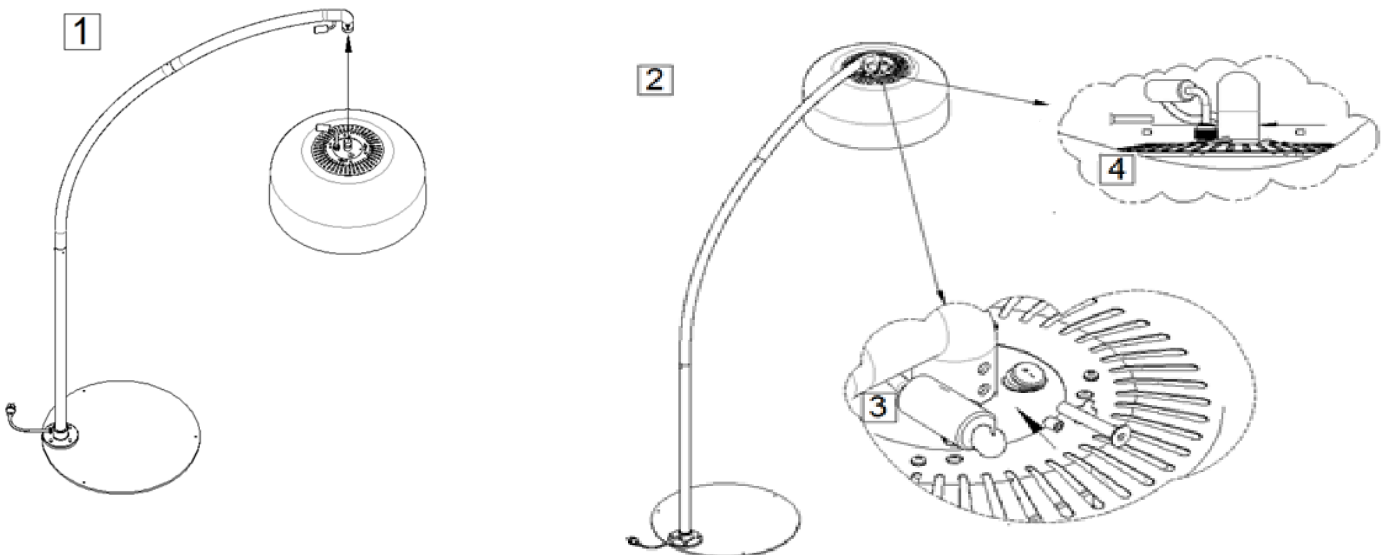

Stap 6

Pas nadat de verwarmingskap is gemonteerd aan de standaard kan de elektrische verbinding worden gemaakt.

Let op: Wees ervan overtuigd dat de stekker van het apparaat niet in een stopcontact zit voordat u verdergaat. Verbind de stekker van de standaard met de contrastekker van de verwarmingskap. Let op dat het nokje en de uitsparing correct zijn uitgelijnd. Draai deze verbinding goed vast om een waterdichte verbinding te garanderen.

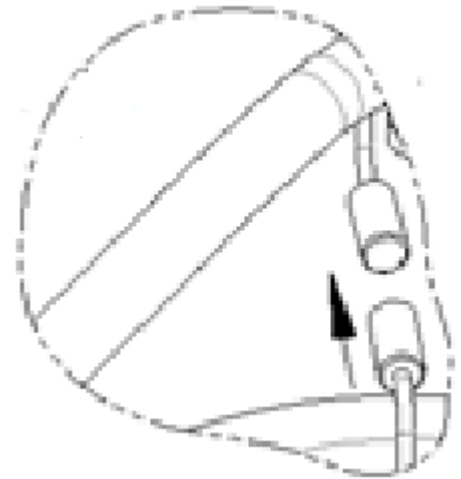

Opmerking: Beweeg, bedek of beklim de terrasverwarmer niet tijdens gebruik.

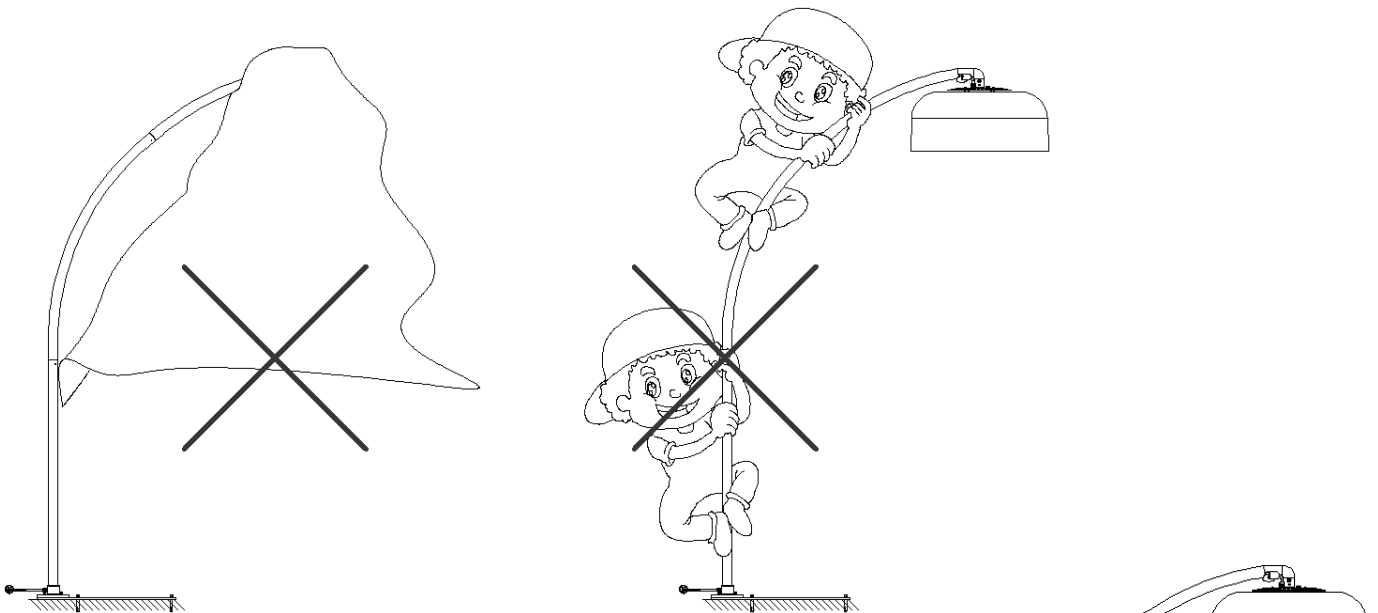

Uw terrasverwarmer is klaar voor gebruik!

Waarschuwing! Verbind de terrasverwarmer niet met het elektriciteitsnet als u ergens (hetzij in de straler, hetzij aan kabel of stekker) een beschadiging constateert, en ook niet voordat u hem helemaal in elkaar heb gezet!

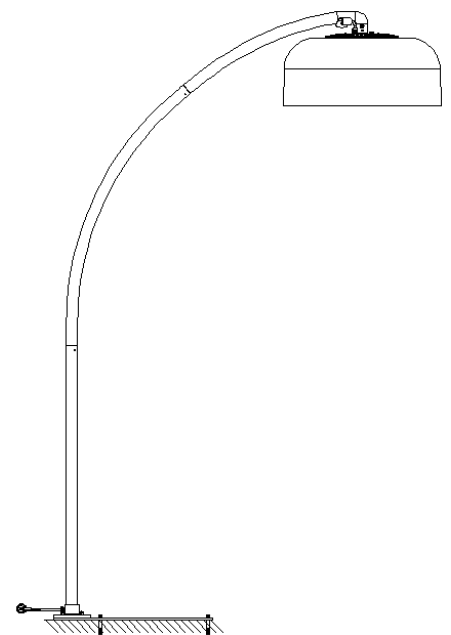

Ingebruikname en bediening

Controleer voor elk gebruik:

- of het apparaat geen tekenen van beschadiging vertoont.
- of het apparaat nog stevig in elkaar zit. Wind, regen en zwaartekracht kunnen de bevestigingen op den duur loswrikken.
- of het stopcontact dat u wilt gebruiken:
 - geaard is;
 - het juiste voltage (220/240V~50Hz) afgeeft;
 - minimaal 16 Ampère gezekeerd is;
 - beveiligd is met een aardlekschakelaar van 30 mA;
 - zich op een veilige, droge plaats bevindt.

Uw Sunrise terrasverwarmer kan op drie verschillende manieren worden bediend:

1. Bediening met de zgn. resetknop boven op de verwarmingskap. Deze bedieningsmogelijkheid kan gezien worden als noodbediening voor in situaties dat de andere bedieningsmogelijkheden niet mogelijk zijn.
2. Bediening met de afstandsbediening.
3. Bediening met App en Bluetooth.

1. Bediening met de resetknop

Met de resetknop kunt u zonder de afstandsbediening het apparaat bedienen. Elke keer dat u kort op de resetknop drukt, wisselt het vermogen van: uit > 100% > 66% > 33% > uit etc.

2. Bediening afstandsbediening



Koppelen van de afstandsbediening

Zet de terrasverwarmer in de stand-by stand. Stekker in het stopcontact en de aan/uit schakelaar (boven op de verwarmingskop) op aan.

Druk minimaal 5 seconden lang op de reset knop boven op de verwarmingskap totdat u een signaal hoort, druk direct daarna een willekeurige knop op de afstandsbediening. Uw terrasverwarmer en de afstandsbediening zijn dan gekoppeld.

Werking met afstandsbediening

	<u>Knop</u>	<u>Afbeelding</u>	<u>Werking</u>
	Pijl naar boven		Overschakelen op een hoger verwarmingsniveau.
	Max		Gelijk overschakelen naar het hoogste verwarmingsniveau.

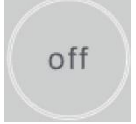
	Pijl naar beneden		Overschakelen naar een lager verwarmingsniveau
	On		Om de terrasverwarmer aan te zetten druk op 'on'. De terrasverwarmer heeft een trage start op 33% van het vermogen.
	Off		Om de terrasverwarmer uit te zetten druk op 'off'. De terrasverwarmer staat nu stand-by. Om de terrasverwarmer in zijn geheel uit te schakelen zet de Aan / Uit schakelaar op 'o' en neem de stekker uit het stopcontact.

- Plaats 2 AAA 1,5V batterijen in de afstandsbediening.
- Richt de afstandsbediening op de verwarmingskap. Zorg dat er geen obstakels tussen de afstandsbediening en de terrasverwarmer zitten.
- Verwijder de batterijen na het seizoen dat verlengt de levensduur van de afstandsbediening.

3. Bediening met Bluetooth en Eurom Heating App

Met de app kunt u: - Het apparaat op afstand in- en uitschakelen - De afgegeven warmte traploos regelen van 0 tot 100% - Een timer instellen die het apparaat automatisch uitschakelt.

1. Open de APP Store of Google Play op uw smartphone en zoek naar de app met de naam: Eurom Heating.
2. Download de Eurom Heating App.
3. Zorg ervoor dat in de instellingen van uw smartphone Bluetooth is ingeschakeld.
4. Schakel de terrasverwarmer aan met de aan/uit knop boven op de verwarmingskop.
5. Druk eenmaal kort op de resetknop (boven op de verwarmingskop) om het apparaat in te schakelen.
6. Open vervolgens de Eurom Heating App op uw smartphone.

7. Om uw terrasverwarmer in verbinding te brengen met de App dient u de volgende stappen te nemen:

- Selecteer in het beginscherm de 'button' links onderin (Fig. 1)
- Voor inschakeling van het apparaat schuift het balkje naar rechts (Fig. 2)
- Bij gebruik voor de eerste keer zal er om een password gevraagd worden, het standaard ingestelde wachtwoord is: 12345678 (Fig. 3). Wanneer het wachtwoord niet wordt geaccepteerd kunt u het wachtwoord resetten naar het standaard wachtwoord door 5 seconden op de resetknop te drukken.



Figure 1

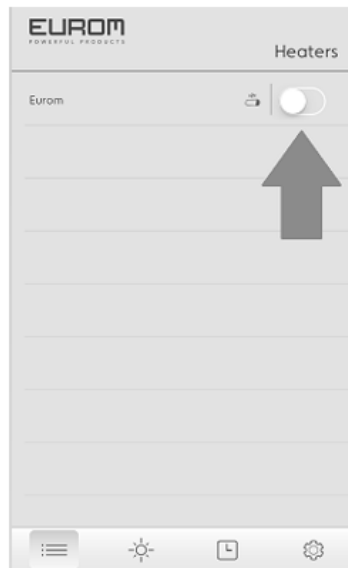

Figure 2

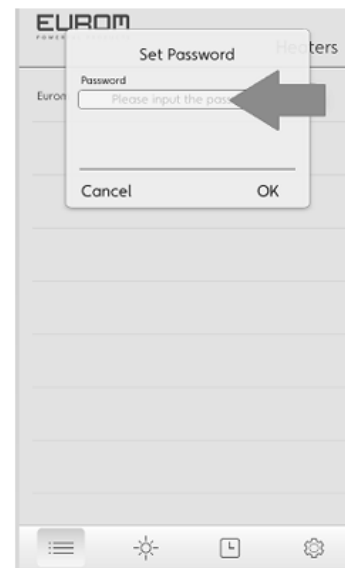

Figure 3

- Uw terrasverwarmer is nu verbonden met de App en klaar voor gebruik

8. Bediening van de App:

- Voor het instellen van het warmtevermogen klikt u eenmaal op het zonnetje onderin
- Vervolgens wordt het scherm van Fig. 4 getoond:

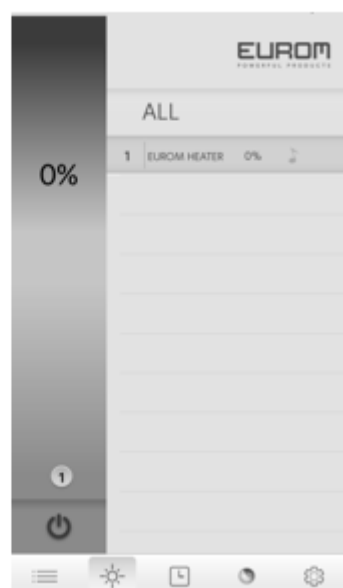
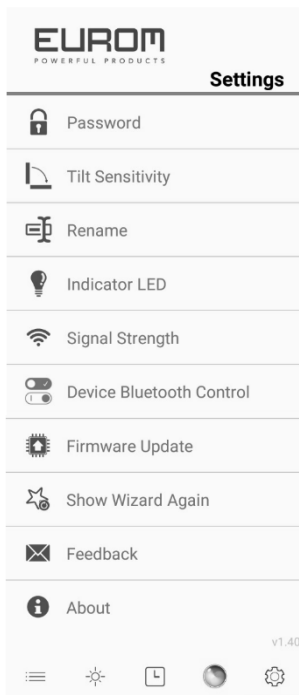

Figure 4

- Selecteer de Eurom Terrasverwarmer en via de verticale balk links in het scherm kunt u de variabele warmte instellen
- Diverse instellingen: In het beginscherm kunt u met het radertje rechts onderin diverse instellingen wijzigen



Password:	Wijzig het password/wachtwoord
Tilt sensitivity:	Werkt niet
Rename:	Wijzig/personaliseer de naam van de terrasverwarmer
Indicator LED:	Werkt niet
Signal Strength:	Controleer de Bluetooth signaalsterkte
Device Bluetooth Control:	Bluetooth besturing controle
Firmware Update:	Update de app naar de laatste versie
Show Wizard Again:	Uitleg van het menu weergeven
About:	Algemene app informatie

- De terrasverwarmer kan slechts door één IOS of Android toestel bediend worden
- Voor bediening via APP dient de meest recente versie van IOS of Android gedownload te zijn
- **Waarschuwing!**
Wanneer u het apparaat alleen met de afstandsbediening (of met de APP) uitschakelt, blijft het 'stand-by' staan. Schakel het apparaat dus altijd uit met zowel de afstandsbediening (c.q. APP) als de aan/uit-schakelaar en neem de stekker uit het stopcontact!
Wanneer de APP buiten het Bluetooth bereik komt zal de verbinding met het apparaat verbroken worden. De Terrasverwarmer zal echter wel blijven branden en de ingestelde instellingen zullen bewaard blijven. Schakel het apparaat daarom altijd handmatig uit via de schakelaar aan de zijkant en laat het nooit onbeheerd achter.

Opmerking 1

Wanneer u de terrasverwarmer voor de eerste keer of na langere tijd opnieuw gebruikt observeer de terrasverwarmer de eerste 10 tot 15 minuten om er zeker van te zijn dat de terrasverwarmer probleemloos werkt.

Opmerking 2

Wanneer u de terrasverwarmer alleen met de afstandsbediening of met Bluetooth uitschakelt blijft de terrasverwarmer 'stand-by' staan. Schakel de terrasverwarmer dus altijd uit met zowel de afstandsbediening/Bluetooth als de aan/uit schakelaar en neem altijd de stekker uit het stopcontact.

Veiligheidsvoorziening

De Eurom Sunrise 2500 terrasverwarmer is voorzien van een omvalbeveiliging, die het apparaat uitschakelt wanneer het, ondanks alle veiligheidsmaatregelen, toch om mocht vallen. Neem in dat geval onmiddellijk de stekker uit het stopcontact en zet de schakelaars op 'uit'.

Controleer de terrasverwarmer nauwkeurig op beschadigingen en biedt het apparaat bij schade of twijfel ter reparatie/controle aan bij uw leverancier of een erkend elektricien. Gebruik het apparaat niet meer wanneer u een beschadiging constateert!

Wanneer u geen schade constateert kunt u de werking voorzichtig hervatten. Houd de terrasverwarmer het eerste kwartier nauwkeurig in de gaten of zich niet alsnog storingen voordien. Gebeurt dat wel, schakel het dan onmiddellijk uit en wend u tot uw leverancier of elektricien.

Reiniging en onderhoud

Reiniging

Voordat u de terrasverwarmer reinigt altijd eerst de stekker uit het stopcontact nemen en het apparaat af laten koelen. De buitenzijde van de terrasverwarmer kunt u afnemen met een schone, zachte, niet-pluizende doek of een zachte borstel. Evt. kunt u een vochtige (niet: natte!) doek met wat mild reinigingsmiddel gebruiken. Let erop dat de lamp volkomen droog is voor u hem weer in werking stelt!

Gebruik geen agressieve schoonmaakmiddelen, schuursponsjes of -borstels en geen chemische reinigingsmiddelen; dat kan het materiaal beschadigen. Gebruik ook nooit brandbare schoonmaakmiddelen als wasbenzine of spiritus.

Dompel stekker, elektrokabel of welk deel van het apparaat dan ook nooit in water of enige andere vloeistof. Dat kan tot een elektrische schok leiden!

Onderhoud

In de Eurom Sunrise 2500 terrasverwarmer bevinden zich geen delen die onderhoud behoeven of door de gebruiker vervangen/gerepareerd kunnen worden. Het apparaat mag dan ook niet door onbevoegden worden geopend. Ook het vervangen van de lamp dient door een erkend elektricien of een daartoe aangewezen servicestation te gebeuren, om de veiligheid te waarborgen.

Schade en storingen ten gevolge van zelfuitgevoerde reparaties of wijzigingen in het apparaat, ongelukken, misbruik, nalatigheid, onjuist/onvoldoende onderhoud en commercieel gebruik doen de garantie vervallen.

Verwijdering



Binnen de EU betekent dit symbool dat dit product niet met het normale huishoudelijke afval mag worden afgevoerd. Afgedankte apparaten bevatten waardevolle materialen die hergebruikt kunnen en moeten worden, om het milieu en de gezondheid niet te schaden door ongereguleerde afvalinzameling. Breng afgedankte apparatuur daarom naar een daarvoor aangewezen inzamelpunt of wend u tot het bedrijf waar u het apparaat gekocht hebt. Zij kunnen er voor zorgen dat zoveel mogelijk onderdelen van het apparaat hergebruikt worden.

CE-verklaring

Zie pagina 86.

Thank you

Thank you very much for choosing for a EUROM device. You have made a good choice! We hope you will be satisfied about its functioning.

To get maximum profit from your product, it is important to read this manual attentive and totally before use, and to understand what is written. Read especially the safety instructions: they are there to protect you and your environment.

Keep the manual in a safe place for future reference. Store also the package: that is the best protection for your product in times of no-use. And if you at any time pass the appliance on, pass on the manual and package too.

We wish you a lot of fun with the Sunrise 2500!

Eurom
Kokosstraat 20
8281 JC Genemuiden (NL)
info@eurom.nl
www.eurom.nl

This manual has been compiled with the utmost care. Nevertheless, we reserve the right to optimize this manual at any time and to adjust it technically. The image used may differ.

Watch out!

For the sake of safety, the Sunrise 2500 terrace heater must **always** be anchored firmly to a foundation.

Cotter bolts are delivered with the Sunrise 2500 terrace heater in order to anchor it firmly to a stone or concrete foundation.

Attention: Foundations other than stone or concrete are not suitable!

Attention!

Your patio heater will briefly decrease its peak current when it is switched on.

In some cases this can be too much for commonly used 16A-B installation machines in the meter cupboard, with the result that they "break down". To have an installation machine collect the peak current, you can have the 16A-B installation machine replaced by a 16A-C (or D) installation machine. They break through less quickly and thus better absorb the peak current.

With the classic porcelain fuses (stopping) in your meter cupboard, this problem is less likely to occur; if it does happen, replace the fuse with a "slower" version.

If necessary, have a separate group installed for your patio heater. Then you do not have to take into account other equipment connected to the same group and the

Symbol explanation

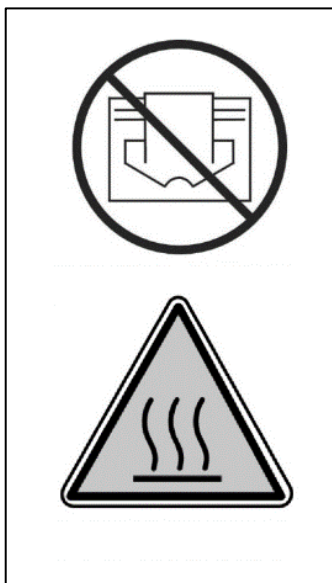

To prevent overheating: Do not cover the device!

Be careful: hot surface!

Technical details

Connection voltage	220-240V~50Hz
Power	2500 Watt
Power setting options	33-66-100%
Insulation class	IPX65
Remote control	Yes
Bluetooth	Yes
Height	260 cm
Diameter of the cap	Ø 72,5 cm
Diameter of the foot	Ø 70,5 cm
Weight	47 kg

Warnings and safety regulations

General safety warnings

1. Use the terrace heater only for the purpose for which it is designed: heating a terrace, garden or other outdoor domestic spaces and NOT for heating indoor spaces, outdoor non-domestic spaces or for drying textile and/or other materials.
2. Carefully read this entire manual before using and installing this appliance. Keep the manual in order to be able to consult it in the future and possibly to pass it on to other people.
3. Check this new appliance before you use it (including cable and plug) for any visible damage. Do NOT use a damaged appliance, but bring it to your supplier for replacement.

4. Improper use and/or installation entail risks of electric shocks and/or fire.

Warnings for installation and positioning

1. **Warning! Use the appliance only when it is firmly anchored to the ground! Base anchoring is included in the delivery.**
2. Use the terrace heater only outdoors or in a very large open space. Keep all flammable objects, such as tent cloths, parasols, branches, furniture/garden furniture, curtains, paper, etc. away from the appliance (minimum 1 meter, also when they are windblown!). Always take care of good ventilation!
3. Observe the following minimum distances when installing the appliance:
Minimum distance from the ceiling /roof: 30 cm
Minimum free distance at the front side: 100 cm
Minimum distance to the sidewalls: 100 cm
Minimum distance to the floor: 180 cm
4. Any walls and / or ceiling in the immediate vicinity of the appliance must be of non-flammable or hardly flammable material. In any case, withstand a temperature of at least 150°C without scorching, melting, deforming or catching fire. Check regularly if necessary. walls and / or ceiling in the immediate vicinity of the appliance do not overheat; that can be dangerous.
5. Some parts of the appliance become extremely hot or the protective grids do not provide sufficient protection. For safety reasons, the lowest point of the heating head must always be at a distance of 195 cm from the ground.
6. The air around the appliance should be able to circulate freely. Therefore, do NOT place it too closely to large objects. The minimum distances between large objects and the top, sides and bottom of the appliance are equal to the aforementioned distances to ceiling/roof, front side, sidewalls and floor.
7. The terrace heater is intended only for domestic use. Therefore, do NOT use it on construction sites, in greenhouses, sheds, stables, etc., even if these are largely open spaces. Usually, these spaces contain too many flammable substances.
8. Do NOT use this terrace heater for sauna heating, room heating, and heating of a kennel or another location in which there are animals.
9. If you use the appliance outdoors, it should be connected to a suitable, waterproof and earthed socket. All electrical connections

must stay dry under all circumstances. The manufacturer, importer and supplier are not liable for incorrect connections!

10. Do NOT use this appliance before it is completely installed as described in the manual. NEVER use the appliance when it lays down, leans or similar. Do NOT insert the plug into the wall socket before the appliance is correctly installed in its final place. Never use the appliance without the standard and floor base.
11. Do NOT place the appliance above a faucet, another source of water, etc. or within a distance of 1 meter from these objects. Do NOT install it in a humid environment, such as bathrooms, laundry rooms or similar indoor places. Be careful with water regardless of the fact that the appliance is splash-proof. Make sure that the appliance cannot fall into water and do NOT expose it to hard or brutal waterjets. Do NOT operate or touch it with wet hands. Install the appliance in such a manner that nobody can operate or touch it from a bathtub, shower or swimming pool.
12. Use the appliance only when it is firmly mounted to a stone/concrete surface. A soft surface, such as grass or soil, is not suitable for this device. Make sure that you always use fasteners suitable for the substrate and if necessary, consult an expert.
13. If this appliance will be connected directly to the cabling of your electricity installation, an authorized specialist should install it while taking into account the applicable legislation, regulations and instructions.
14. Always place the appliance on a firm, flat and horizontal substrate. The entire surface of the base should touch the substrate.
15. Do NOT place the appliance near, under or pointing towards a socket and do NOT place it near open fire or heat sources.
16. Do NOT use the appliance near or pointing towards furniture/garden furniture, parasols, tent cloths, branches, flags, paper, clothing and other flammable objects. Maintain at least 1 meter distance between these objects and the heating cap of the appliance!
17. The inside of the appliance contains hot and/or glowing and sparking parts. Therefore, do NOT use the appliance in spaces for storing combustible liquids and/or gases such as fuels and paint. Do NOT use the appliance in locations where there is a risk of fire, such as near gas tanks, gas pipes or spray cans. That entails the risk of explosion or fire!
18. When selecting a place for the appliance, take into account that this place cannot be reached / accessed by children.

Warnings regarding use

1. Do NOT use additions/accessories in/on the appliance that are not recommended or supplied by the manufacturer.
2. Use the appliance only for the purpose for which it is designed and only in a manner as described in the user manual.
3. **Some parts of this appliance become extremely hot and can cause burns. Special attention is needed when children, vulnerable persons or pets are near the appliance. NEVER leave them alone if the appliance is operating!**
4. NEVER cover or block the appliance, which causes overheating and entails the risk of fire. NEVER hang or put objects such as clothing, blankets, pillows, etc. on the appliance. Always observe a minimum distance of 1 meter between the appliance and flammable materials. To prevent fire, ventilation openings must not be blocked. NEVER use the appliance for drying clothing and NEVER put something on it. Nothing may lean against the appliance!
5. Warning! NEVER leave an operating appliance without supervision. Do NOT put the appliance automatically into operation by means of a timer or any other device that switched on the appliance automatically. Always check that the appliance stands in safe conditions before using it! Do NOT use the appliance by means of a voltage regulator such as a dimmer or something similar; that is also dangerous!
6. Connection voltage and frequency stated on the appliance should correspond with the voltage and frequency of the wall socket that you are using. The wall socket must have an earth connection and the electrical installation should be protected using a 30mA residual-current circuit breaker. At all times, the wall socket used should be easily accessible in order to be able to remove the plug from the socket in case of an emergency.
7. To prevent overloading and blown fuses, other devices may not be connected to the same wall socket as the socket to which the appliance is connected.
8. Completely unwind the electric cable of the appliance before inserting the plug into the wall socket and ensure that the cable does not touch the hot parts of the appliance anywhere or can become hot in another manner. Do not put the electric cable under carpets, mats, runners, etc. and keep the cable out of the walkway. Make sure that no one steps on it and that garden furniture/furniture is not put onto it. Do not lead the cable around

sharp corners and do not wind it too tightly after using it! Prevent the cable from making contact with oil, solvents and sharp objects. Regularly check the cable for damage. Do not twist or bend the electric cable or wind it around the appliance; these things can damage the insulation!

9. It is recommended not to use an extension cable, because that can cause overheating and fire. If using an extension cable is unavoidable, ensure that you use an undamaged and approved earthed extension cable with a minimum diameter of 3x2,5 mm² and a minimally allowed power of 3000 Watt. Always unwind the extension cable completely to prevent overheating.
10. Connect the appliance only to a fixed wall socket. Do NOT use a junction box, power strip, etc.
11. The plug can feel lukewarm while the appliance is operating. This is normal, but if the plug gets very hot, then there is something wrong with the wall socket. Please contact your electrician.
12. Always switch off the appliance initially using the main switch and subsequently, remove the plug from the wall socket. NEVER switch off the appliance by removing the plug!
13. NEVER pull the electric cable to remove the plug from the wall socket or to move the appliance.
14. Prevent any strange objects from penetrating the radiation/ventilation openings. This can cause an electric shock, fire or damage.
15. NEVER stick fingers into the appliance through an opening.
16. NEVER leave an operating appliance without supervision; first, switch off the appliance and subsequently, remove the plug from the wall socket.
17. Always remove the plug from the wall socket, when the appliance is not operated. For this purpose, grasp the plug; NEVER pull the electric cable!
18. The heating cap in particular the heating lamp become extremely hot during its operation. Therefore, do NOT touch these during or shortly after its operation: that causes burns! Pay attention that wind or other environmental factors do not bring flammable materials, such as branches, parasols, tent cloths, flags, plastic foils, etc., in the vicinity of the appliance. This can cause damage/singe damage or fire. Pay attention that these objects/materials do not cover or block the appliance.

19. Warning! This appliance is not equipped with a device to regulate room temperature. Do NOT use this appliance in small rooms, when these are used by persons that are not able to leave these rooms independently, unless there is continuous supervision.
20. NEVER operate the appliance with wet hands.
21. Warning! Some parts of this appliance become extremely hot and can cause burns. Special attention is needed when children, vulnerable persons or pets are near the appliance. NEVER leave them alone in case the appliance is operating!

Who is allowed to use the appliance?

1. Children, who are younger than 3 years old, should be kept away of the appliance, unless there is supervision.
2. Children between the ages of 3 and 8 are only allowed to switch the appliance on or off, if it is placed or installed in its normal workplace and if there is supervision or if they have received instructions for using the appliance safely and understand which risks are related to using it.
3. Children between the ages of 3 and 8 are NOT allowed to insert the plug into the wall socket, regulate or clean the appliance and carry out maintenance. This appliance can be used by children, who are over the age of 8, and by persons with reduced physical, sensory or mental skills or lack experience and knowledge, if there is supervision or if they have received instructions for using the appliance safely and understand which risks are related to using it.
4. Children are not allowed to clean and maintain the appliance without supervision.
5. Children are not allowed to play with the appliance.

Warnings regarding maintenance

1. NEVER change anything in the appliance, electric cable or plug.
2. Keep the appliance clean, because dust, dirt and/or sediment is often the reason for overheating. Make sure that such sediment is removed regularly.
3. NEVER submerge the appliance in water to clean it.
4. Always switch off the appliance, remove the plug from the wall socket and let the appliance cool down, when you:
 - Want to clean the appliance.
 - Want to carry out maintenance.
 - Want to touch or move the appliance.
5. Do NOT put the appliance into operation, if you observe damage to the appliance, electric cable or plug, or if it operates poorly, makes

unusual noise, has fallen or if you smell something, see smoke or observe some other fault. Remove the plug from the wall socket immediately. Return the entire appliance to your supplier or a qualified electrician for a check and/or repair. Always demand original spare parts.

6. Only authorized and qualified persons are allowed to open and/or repair the appliance. Do not repair the appliance yourself; that can be dangerous! Repairs by unauthorized persons or changes to the appliance breach the water and dust tightness of the appliance and cause the warranty and liability of the manufacturer to be cancelled.
7. If the electric cable is damaged, it should be replaced by the manufacturer or its service employee or persons with similar qualifications to prevent risks.

Deviations of points 5, 6, 7 can cause damage, fire and/or personal injury. This cancels the warranty and the manufacturer, importer and/or supplier do not accept any liability for the consequences.





Installation

General

- The patio heater is packaged as follows:
 - 1 wooden box with heating cap, floor plate and remote control
 - 1 cardboard box with tubes and mounting material
 Remove all packaging materials and keep out of reach of children. Check that all parts are present. Make sure there is certainly no one packaging material around the "head" of the radiator (lamp, head and switches) has been left behind. Keep your workplace tidy and keep it flammable materials far away.
- Check the appliance, the electric cable and the plug for damage. If you notice any damage, do not connect the appliance to the electricity grid!
- Do not connect the terrace heater to electricity before you have finished assembling it!
- You will need a number of suitable wrenches to assemble the terrace heater. Follow the instructions below step by step. If you have any doubts, consult your dealer.

Tools and mounting material

<u>Image</u>	<u>Description</u>	<u>Number</u>
	Socket screw M6x8	8

	Socket screw M8x50	1
	Socket screw M8x24	4
	Cap nut	4
	Cotter bolt	3
	Allen key 4mm	1
	Allen key 5 mm	1

List of parts

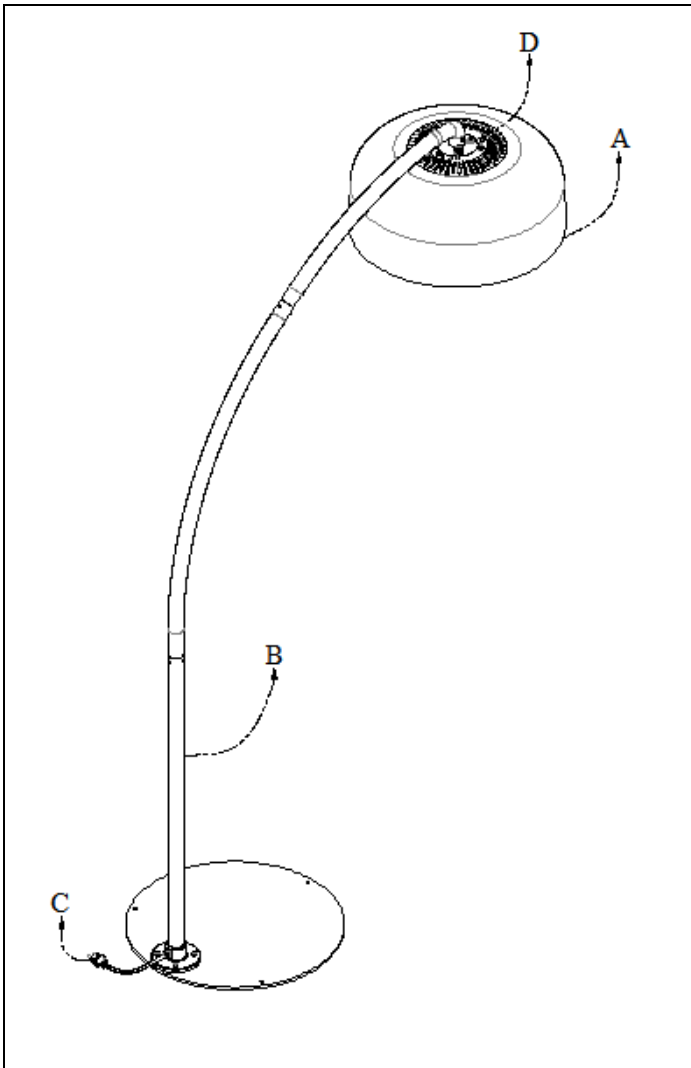
	A	Heating cap
	B	Stand
	C	Cord with plug
	D	ON / OFF Switch

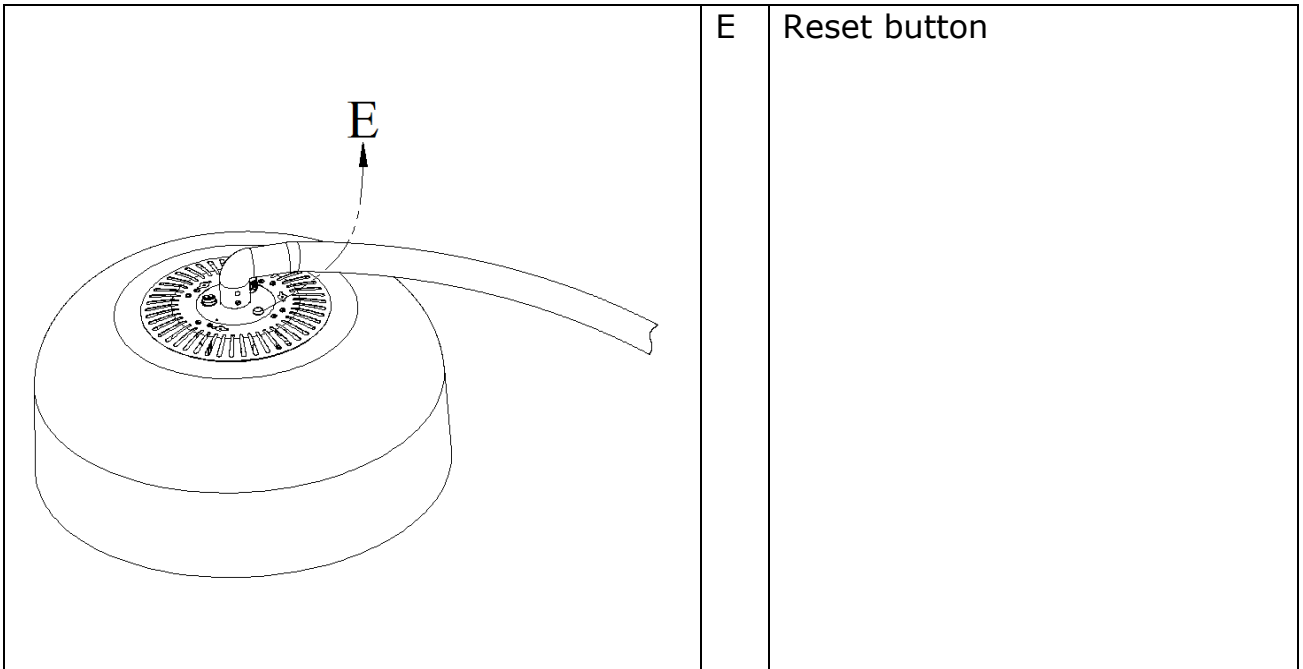

Assembling

- Make sure that two people work together to assemble the terrace heater.
- Check to see that the electricity cable is not damaged when assembling the appliance.

Step 1

Connect the 2 arched tubes. Be careful not to damage the electricity cable. Place the three (3) M6x8 socket screws in the holes and tighten them. Follow steps 1, 2, 3 and 4 below.

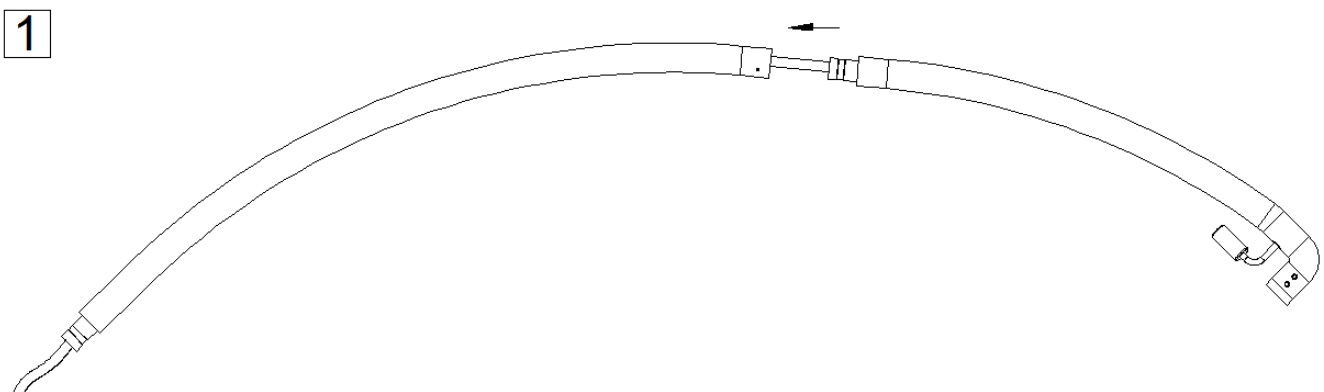

2

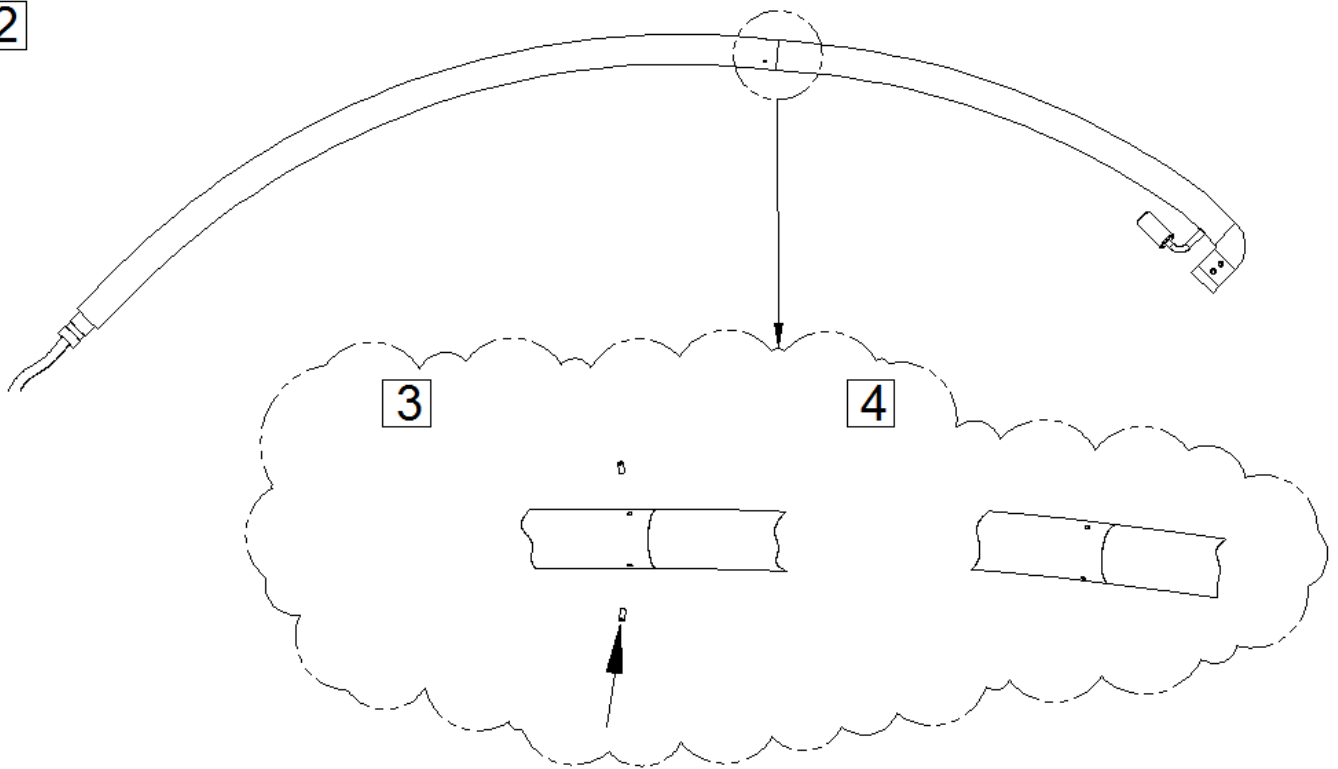

Step 2

Connect the assembled tubes to the straight tube. Place the three (3) M6x8 socket screws in the holes and tighten them. Follow steps 1, 2, 3 and 4 below.

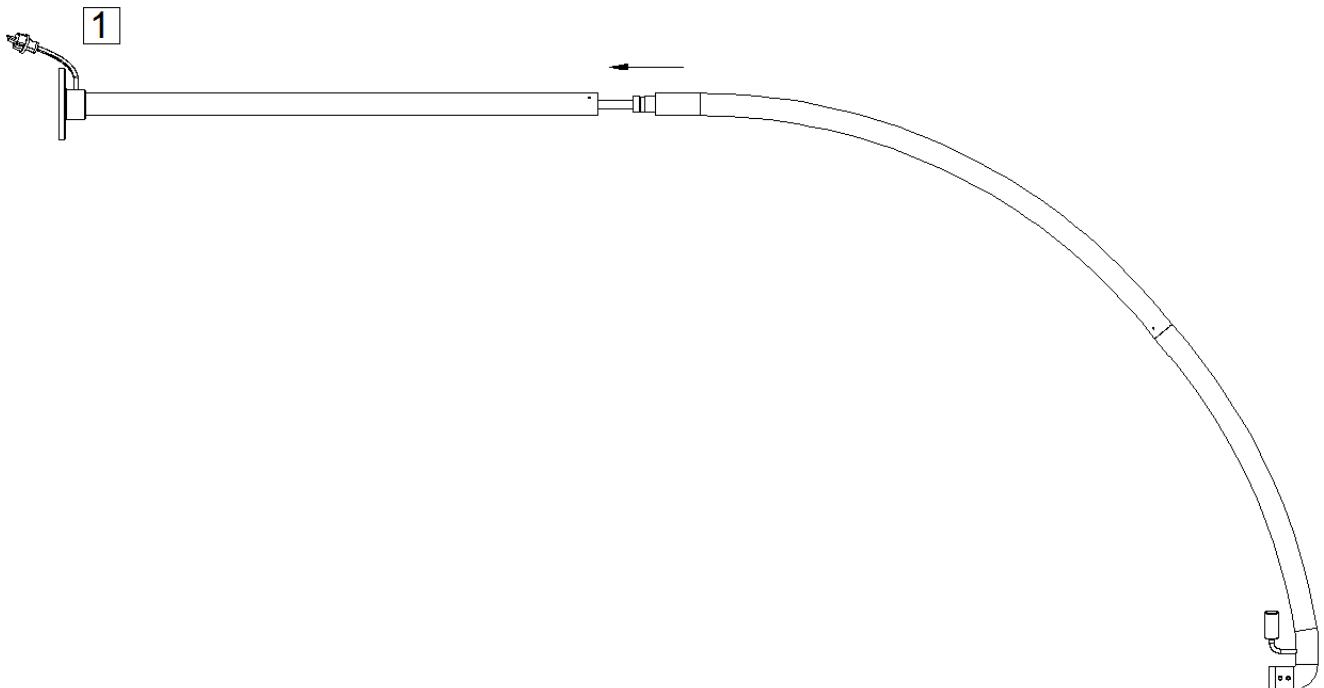

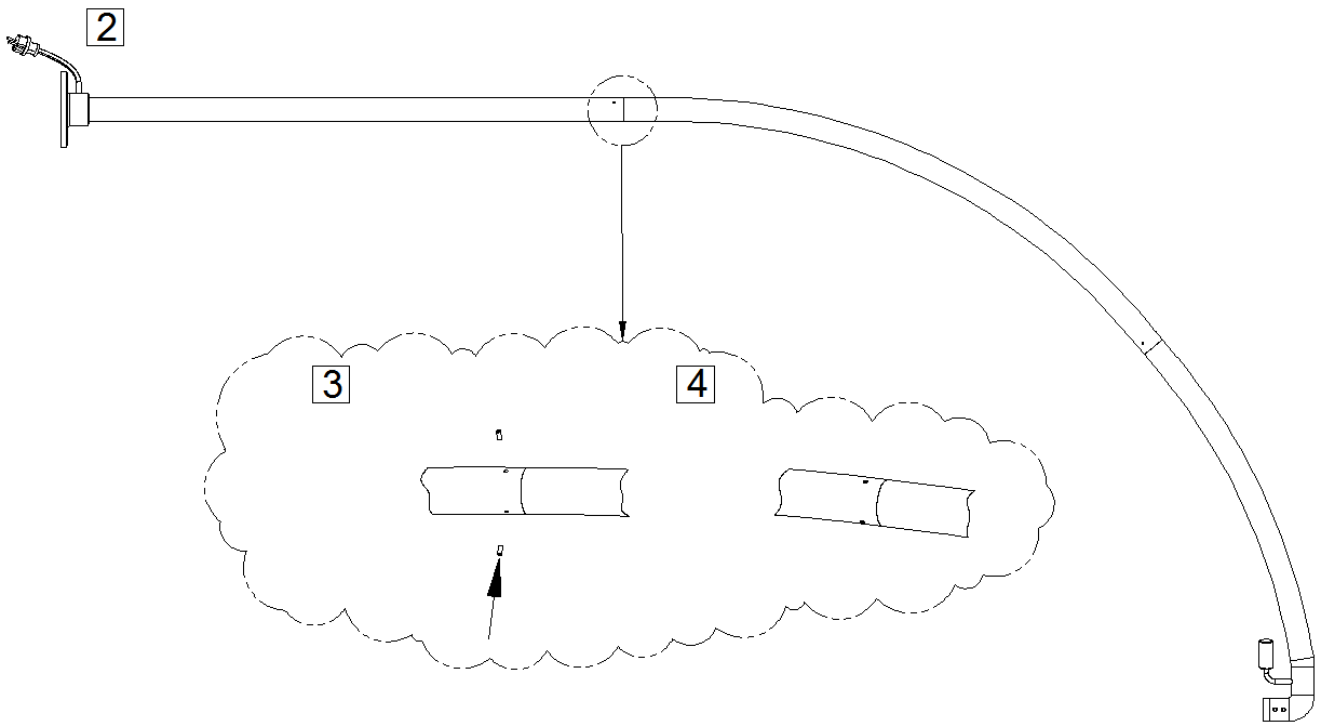

Step 3

Connect the entire stand to the round base using the four (4) M8x24 socket screws. The socket screws must be attached from bottom to top. Therefore, insert the screws from the underside of the base through the base, turn the socket screws in the screw thread of the straight tube and tighten them. Check that the connection is tight. Then fix the 4 cap nuts over the socket screws. Afterwards, position the stand upright. Follow steps 1 and 2 below.

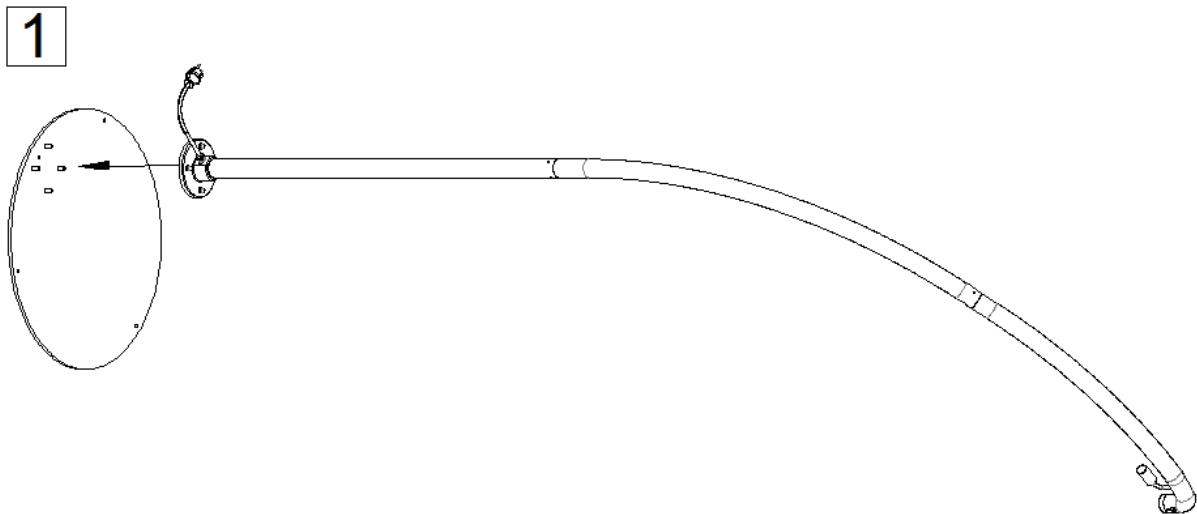

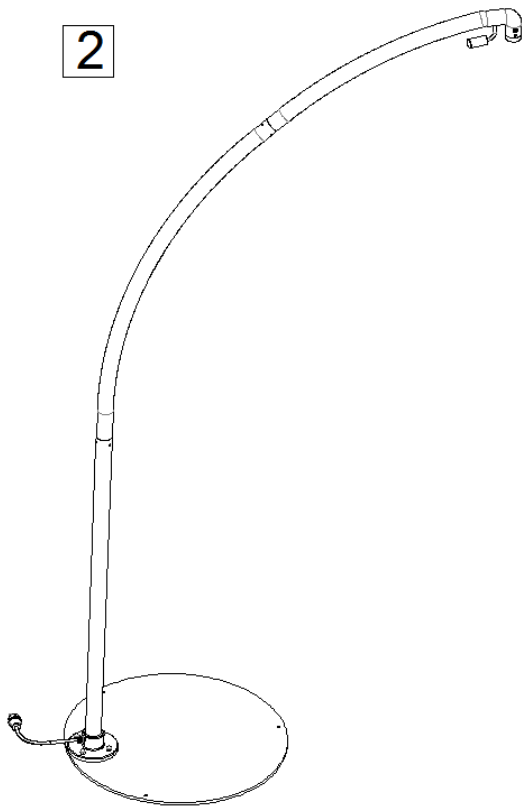

Step 4

Anchor the base to the stone/concrete foundation using expansion bolts. Attention: Foundations other than stone or concrete are not suitable!

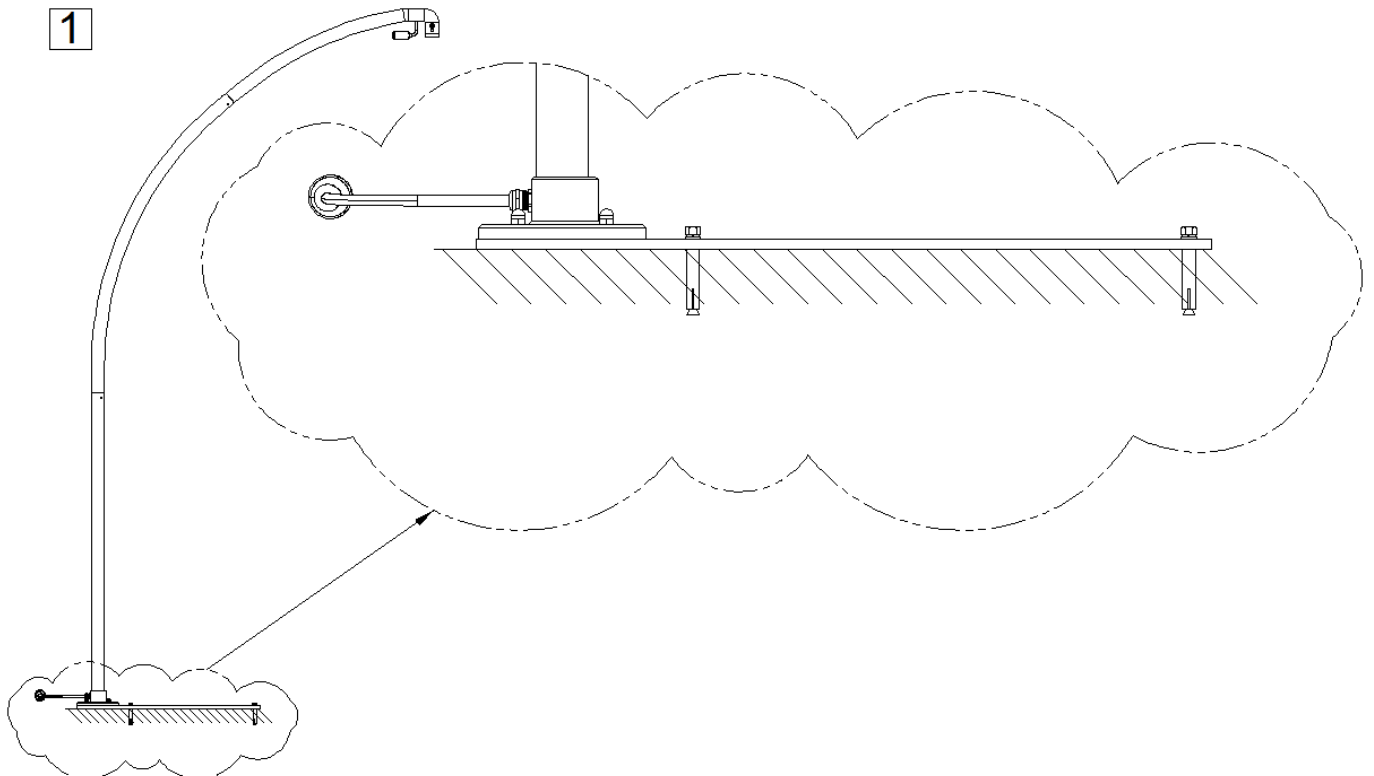

Step 5

The heating cap can now be mounted on the stand. Always do this with 2 people. One person holds the heating cap up. The other person leads the protruding part of the heating cap into the hollow end-part of the stand in such a way that the holes are aligned. While one person keeps the heating cap in this position, the other person inserts the long M8x50 socket screw through the aligned openings in the stand and the protruding part of the heating cap. Then fix the 2 M6x8 socket screws in the heating cap. Tighten these screws in the screw thread to secure the connection well. Follow steps 1, 2, 3 and 4 below.

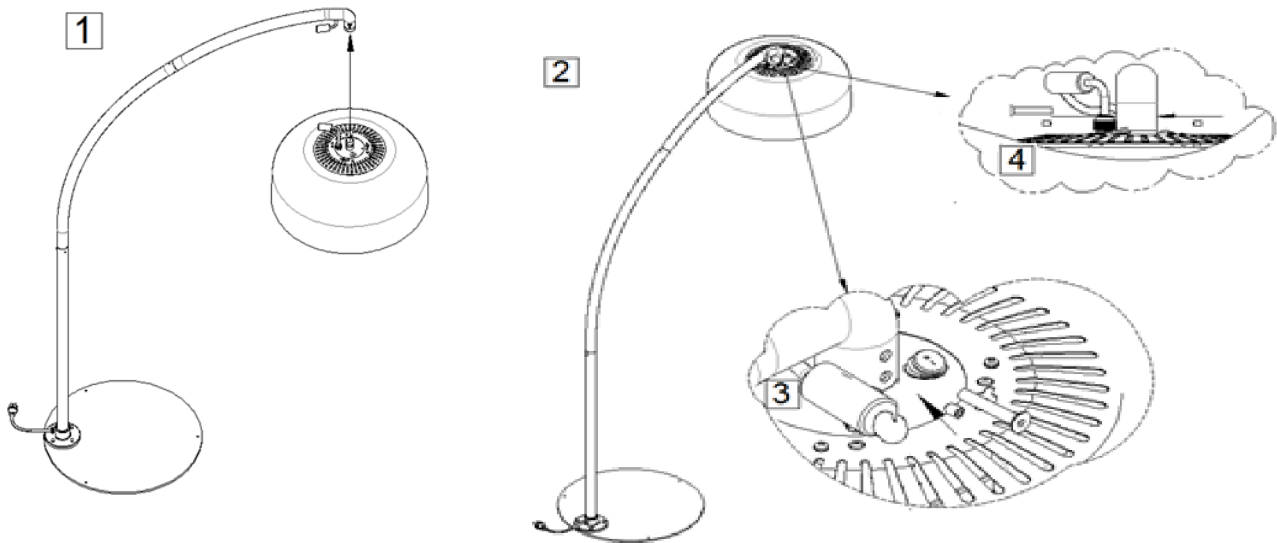

Step 6

The electricity cable can be connected only after the heating cap has been mounted onto the stand. Attention: Before you continue, make sure that the plug of the device is **not** in the wall socket. Connect the male plug of the stand with the female plug of the heating cap. Check to see that the small projection and the recess are aligned correctly. Tighten this connection firmly to ensure a waterproof connection.

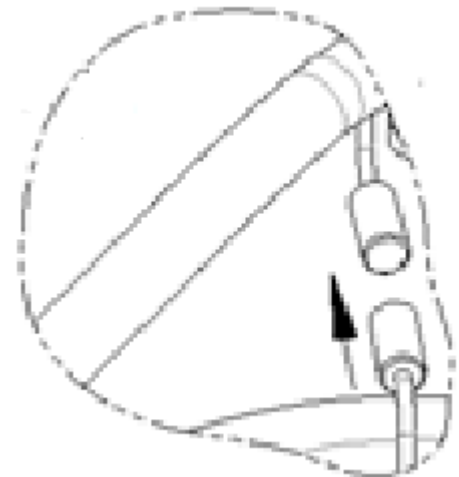

Remark: Do **not** move, cover or climb onto the terrace heater when it is used.

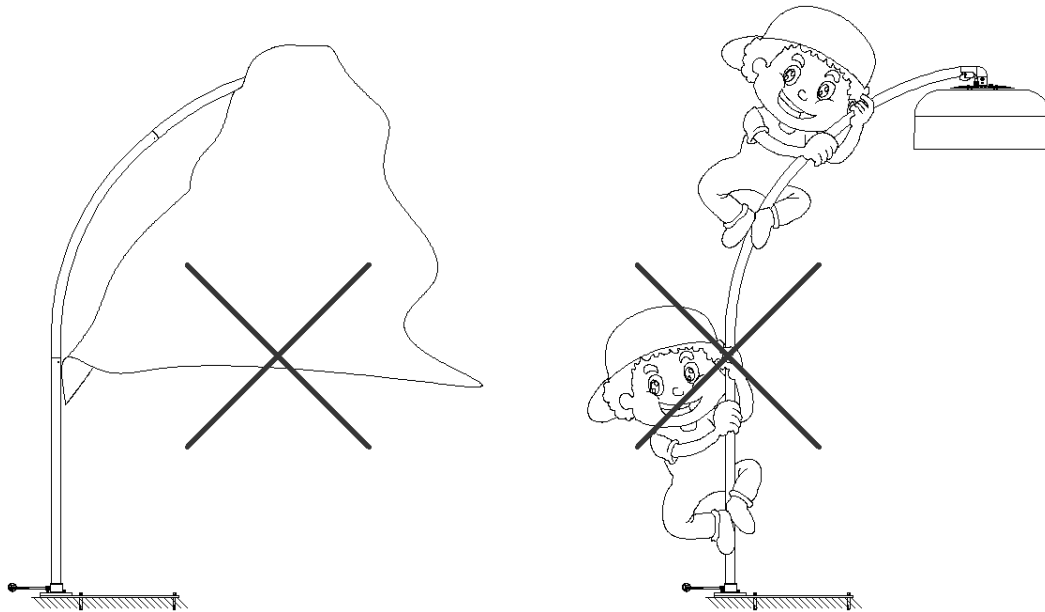

Now your terrace heater can be used!

Warning! Do not connect the terrace heater to the electricity grid, if you detect damage somewhere (in the radiator, cable or plug). Also, do not connect it to the electricity grid before you have assembled it completely!

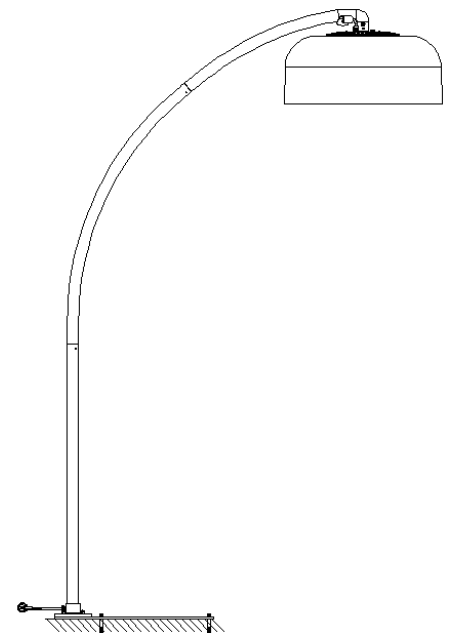

Operation and control

Check before each use:

- that the device shows no signs of damage.
- whether the device is still firmly assembled. Wind, rain and gravity can affect the pry off fasteners over time.
- or the socket you want to use:
 - grounded;
 - gives the correct voltage (220 / 240V ~ 50Hz);
 - at least 16 Amps is fused;
 - protected by an earth leakage switch of 30 mA;
 - is in a safe, dry place.

Your Sunrise patio heater can be operated in three different ways:

1. Operation with the so-called reset button on top of the heating hood. This operating option can be seen as emergency operation for situations where the other operating options are not possible.
2. Operation with the remote control.
3. Operation with App and Bluetooth.

1. Operation with the reset button

The reset button allows you to operate the device without the remote control. Each time you press the reset button briefly, the power changes from: off> 100%> 66%> 33%> off etc.





2. Remote control operation

Pairing the remote control

Place the patio heater in standby mode. Plug in the socket and the on / off switch (on top of the heating head) to on.

Press the reset button on top of the heating hood for at least 5 seconds until you hear a signal, then immediately press any button on the remote control. Your patio heater and the remote control are then paired.

Working with the remote control

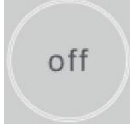
	<u>Button</u>	<u>Image</u>	<u>Description</u>
	Arrow up		Switch to a higher heating level.
	Max		Switch immediately to the highest level.
	Arrow down		Switch to a lower heating level
	On		Press ON to start the appliance. The infrared patio heater has a 'slow start' at 33% output.
	Off		To switch off the patio heater, press 'off'. The patio heater is now on standby. To switch off the patio heater completely, set the ON/OFF switch to "o" and remove the plug from the socket.

- Insert 2 AAA 1.5V batteries into the remote control.
- Point the remote control at the heating hood. Make sure there are no obstacles between the remote control and the patio heater.
- Remove the batteries after the season that extends the life of the remote control.

3. Control with Bluetooth and Eurom Heating app

Using the app, you can:

- Remotely switch the device On and Off.
- Continuously regulate the heat output from 0 to 100%.
- Set a timer to switch off the device automatically.

1. Open the APP Store or Google Play on your smartphone and look for the app called Eurom Heating.
2. Download the Eurom Heating app.
3. Make sure that Bluetooth is switched on in the settings of your smartphone.
4. Switch on the terrace heater using the On/Off button at the top of the heating cap.
5. Briefly press once on the reset button (at the top of the heating cap) to switch on the device.
6. Subsequently, open the Eurom Heating app on your smartphone.
7. To connect your terrace heater to the app, you should take the following steps:
 - Go to the button at the left-hand bottom corner of the Home screen (Fig. 1).
 - Move the bar to the right to switch on the device (Fig. 2).
 - When using the device for the first time, you will be asked to enter a password. The default password is 12345678 (Fig. 3). If the password is not accepted, you can reset the password by pressing the reset button for 5 seconds.

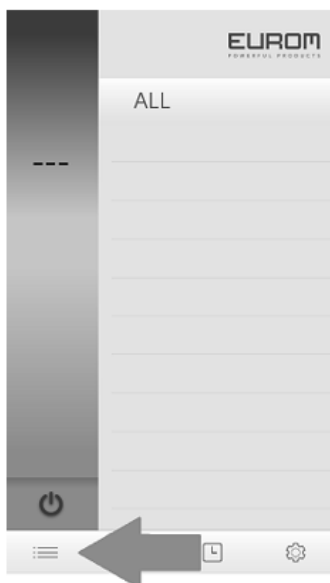

Figure 1

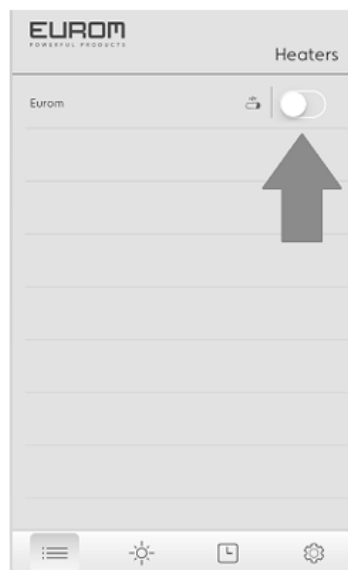

Figure 2

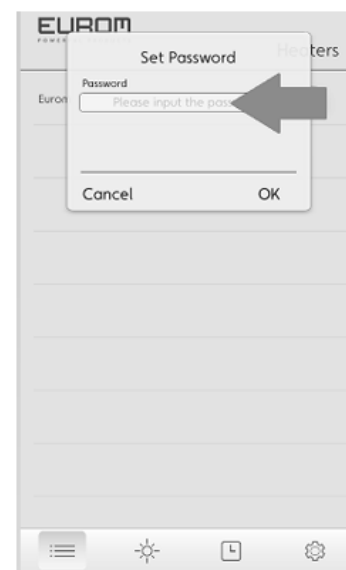

Figure 3

- Now your terrace heater is connected to the app and ready to use.

8. Control of the app:

- For setting the heat capacity, you click once on the 'sun' icon at the bottom of the screen.
- Subsequently, the screen (Fig. 4) is shown:

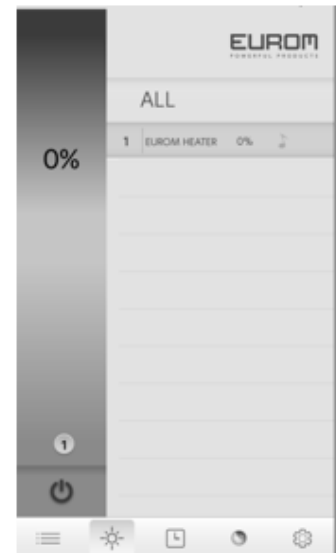
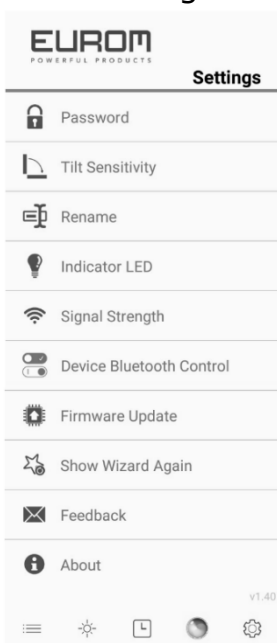

Figure 4

- Select the Eurom terrace heater. Now you can vary the heat using the vertical bar at the left-hand side of the screen.
- Various settings: You can change the various settings use the cogwheel at the right-hand bottom corner.



Password:	Change the password
Tilt sensitivity:	Does not function
Rename:	Change/personalise the name of the terrace heater
Indicator LED:	Does not function
Signal Strength:	Check the Bluetooth signal strength
Device Bluetooth Control:	Bluetooth operating control
Firmware Update:	Update the app to the most recent version
Show Wizard Again:	Show the explanation of the menu
About:	General app information

- Only a single IOS smartphone or an Android smartphone can control the terrace heater.
- The most recent version of IOS or Android must be downloaded to control the device using the app.
- **Warning!**

If you switch off the device using only the remote control or the app, the device remains in the standby position. Therefore, always switch off the device using the app/remote control and the On/Off switch and remove the plug from the wall socket!

If the app is out-of-reach of the Bluetooth, the device will be disconnected from the app. However, terrace heater will continue to burn and the current

settings will be saved. Therefore, always switch off the device manually using the switch at the side and never leave it unsupervised.

Remark 1

If you use the terrace heater for the first time or reuse it after a long period of inactivity, it is advised to observe the terrace heater for 10–15 minutes to ensure that it operates without any problems.

Remark 2

If you switch off the device using only the remote control or Bluetooth, the device remains in the standby position. Therefore, always switch off the device using the remote control/Bluetooth *and* the On/Off switch and remove the plug from the wall socket!

Safety precautions

The Eurom Sunrise 2500 terrace heater is equipped with toppling protection, which switches off the appliance if it falls over regardless of all the safety measures. In such a case, remove the plug immediately from the socket and set the switch to OFF.

Check the terrace heater carefully for any damage and in case of damage or doubts, have the appliance repaired/checked by your supplier or a certified electrician. If you observe any damage, do not continue to use the appliance! If you do not observe any damage, you can carefully start the operation once more. During the first 15 minutes thereafter, keep an eye carefully on the terrace heater to check if it shows any malfunctions. If that occurs, switch it off immediately and contact your supplier or electrician.

Cleaning and maintenance

Cleaning

Before you clean the terrace heater, always first remove the plug from the socket and let the appliance cool down. You can clean the external side of the terrace heater with a clean, soft, lint-free cloth or a soft brush. You can also use a moist (not wet!) cloth with mild cleaning agent. Please note that the lamp must be entirely dry before you switch it on again!

Do not use any aggressive cleaning agents, scouring pads or brushes and no chemical cleaning agents; these can damage the material. Furthermore, never use flammable cleaning agents such as paraffin or alcohol.

Never submerge the plug, electric cable or any other part of the appliance in water or any other type of liquid. This can lead to an electric shock!

Maintenance

The Eurom Sunset 2000 terrace heater does not contain any parts that require maintenance or need to be replaced/repared by the user. Therefore, unauthorised persons may not open appliance. Replacing the lamp must also be done by a

certified electrician or at a service station designated for that purpose in order to ensure safety.

Damage and malfunctions that result from self-implemented repairs or changes to the appliance, accidents, misuse, negligence, incorrect/inadequate maintenance and commercial use invalidate the warranty.

Removal

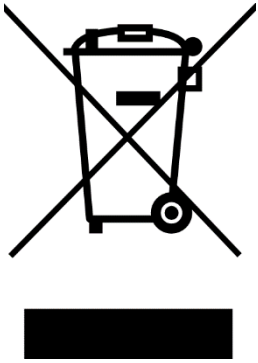

In the EU this symbol indicates that this product may not be disposed of as ordinary household waste. Old equipment contains valuable materials, suitable for recycling. These materials should be made suitable for reuse in order to prevent any adverse effects to health and the environment caused by unregulated waste collection. Therefore, please make sure that you bring old equipment to a designated collection point. Alternatively, contact the original supplier, who can make sure that as many of the components as possible can be recycled.

CE-declaration

See page 86.

Dank

Herzlichen Dank, dass Sie sich für eine EUROM Gerät entschieden haben. Sie haben damit eine gute Wahl getroffen! Wir hoffen, dass sie zu Ihrer vollen Zufriedenheit funktioniert. Um Ihren Gerät optimal zu nutzen, ist es wichtig, dass Sie dieses Handbuch vor der Nutzung aufmerksam und komplett lesen und auch verstehen. Achten Sie dabei besonders auf die Sicherheitsvorschriften, die zu Ihrem persönlichen Schutz und zum Schutz Ihrer Umgebung genannt werden. Außerdem empfehlen wir Ihnen, dieses Handbuch aufzubewahren, um es bei Bedarf in Zukunft noch einmal konsultieren zu können. Bewahren Sie auch die Verpackung. Sie ist der beste Schutz für Ihren Gerät, wenn Sie das Gerät außerhalb der Saison lagern. Und sollten Sie das Gerät irgendwann weitergeben, legen Sie das Handbuch und die Verpackung bei.

Wir wünschen Ihnen viel Spaß mit dem Sunrise 2500!

Eurom
Kokosstraat 20
8281 JC Genemuiden (NL)
info@eurom.nl
www.eurom.nl

Diese Gebrauchsanleitung wurde mit größtmöglicher Sorgfalt zusammengestellt. Dennoch behalten wir uns vor, diese Anleitung jederzeit zu optimieren und technisch anzupassen. Die verwendeten Bilder können abweichen.

Achtung!

Aus Sicherheitsgründen muss der Sunrise 2500 Terrassenheizstrahler **immer** fest mit dem Untergrund verankert werden.

Es werden Keilbolzen mitgeliefert, um den Sunrise 2500 Terrassenheizstrahler fest mit einem Stein-/Betonboden zu verankern.

Achtung: Ein anderer Untergrund als Stein/Beton ist nicht geeignet!

Achtung!

Beim Einschalten verringert Ihre Terrassenheizung kurzzeitig den Spitzenstrom.

In einigen Fällen kann dies für häufig verwendete 16A-B-Installationsmaschinen im Messschrank zu viel sein, so dass sie "ausfallen". Damit eine Installationsmaschine den Spitzenstrom erfasst, können Sie die 16A-B-Installationsmaschine durch eine 16A-C-Installationsmaschine (oder D-Installationsmaschine) ersetzen lassen. Sie brechen weniger schnell durch und absorbieren so den Spitzenstrom besser.

Mit den klassischen Porzellansicherungen (Anhalten) in Ihrem Messschrank tritt dieses Problem weniger wahrscheinlich auf. Ersetzen Sie in diesem Fall die Sicherung durch eine "langsamere" Version.

Falls erforderlich, installieren Sie eine separate Gruppe für Ihre Terrassenheizung. Dann müssen Sie keine anderen Geräte berücksichtigen, die mit derselben Gruppe verbunden sind, und es ist unwahrscheinlich, dass das Problem auftritt.

Symbolerklärung

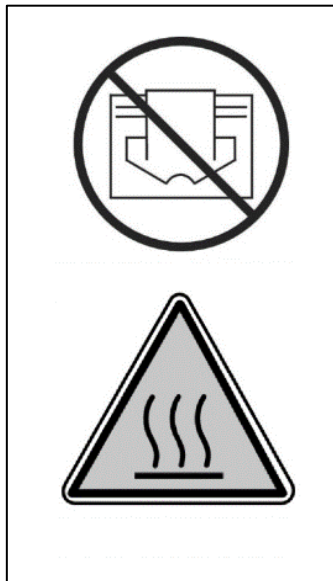

Um Überhitzung zu vermeiden: Ihr Gerät nicht abdecken!

Achtung: heiße Oberfläche!

Technische Daten

Anschlussspannung	220-240V~50Hz
Leistung	2500 Watt
Leistungsstufen	33-66-100%
Schutzart / Schutzklasse	IP65
Fernbedienung	Ja
Bluetooth	Ja
Höhe	260 cm
Schirm: Durchmesser	Ø 72,5 cm
Fußplatte: Durchmesser	Ø 70,5 cm
Gewicht	47 kg

Warnungen und Sicherheitshinweis

Sicherheitshinweise allgemein

1. Verwenden Sie den Terrassenheizstrahler nur für den Zweck, für den er konstruiert wurde: das Beheizen einer Terrasse, eines Gartens oder anderer häuslicher Außenbereiche. Er darf nicht zum Beheizen von Innenräumen, nicht-häuslichen Außenbereichen oder zum Trocknen von Textilien oder anderen Materialien verwendet werden.
2. Lesen Sie vor der Verwendung und Installation dieses Geräts aufmerksam die gesamte Bedienungsanleitung durch. Bewahren Sie

die Anleitung zum späteren Nachschlagen und evtl. Weitergeben auf.

3. Kontrollieren Sie ein neues Gerät (inkl. Kabel und Stecker) vor der Verwendung auf sichtbare Schäden. Nehmen Sie ein beschädigtes Gerät nicht in Gebrauch, sondern tauschen Sie es in Ihrem Geschäft um.
4. Bei fehlerhafter Verwendung/Installation besteht die Gefahr von elektrischen Schlägen und/oder Feuer.

Warnung vor Positionierung und Installation

1. **Warnung! Verwenden Sie das Gerät nur dann, wenn es in einem Untergrund fest verankert ist! Fußverankerung ist mitgeliefert.**
2. Verwenden Sie den Terrassenheizstrahler nur im Freien oder in einem großen freien Raum. Halten Sie alle brennbaren Gegenstände wie Zeltplanen, Sonnenschirme, Zweige, (Garten-)Möbel, Vorhänge, Papier u. dgl. von dem Gerät fern (mindestens 1 Meter, auch wenn sie durch den Wind aufwehen!). Sorgen Sie immer für gute Belüftung!
3. Berücksichtigen Sie bei der Installation die folgenden Mindestabstände:
Mindestabstand zur Decke/Überdachung: 30 cm
Minimaler Freiraum Vorderseite: 100 cm
Mindestabstand zu den Seitenwänden: 100 cm
Mindestabstand zum Boden: 195 cm
4. Alle Wände und / oder Decken in unmittelbarer Nähe des Geräts müssen aus nicht brennbarem oder kaum brennbarem Material bestehen. Halten Sie in jedem Fall einer Temperatur von mindestens 150°C stand, ohne sich zu verbrennen, zu schmelzen, sich zu verformen oder Feuer zu fangen. Bei Bedarf regelmäßig überprüfen. Wände und / oder Decken in unmittelbarer Nähe des Geräts überhitzen nicht; das kann gefährlich sein.
5. Manche Teile des Geräts werden extrem heiß, oder die Schutzgitter bieten ungenügenden Schutz. Aus Sicherheitsgründen muss die Heizkappe des Geräts immer in einem Mindestabstand von 195 cm zum Boden mit dem niedrigsten Punkt gehalten werden.
6. Die Luft um das Gerät muss ungehindert zirkulieren können. Stellen Sie das Gerät daher nicht zu nahe an große Gegenstände. Die Mindestabstände großer Gegenstände zu Oberseite, Vorderseite, Seitenkanten und Unterkante des Geräts entsprechen den hierüber

genannten Mindestabständen zu Decke, Vorderkante Seitenwände und Boden.

7. Der Terrassenheizstrahler ist ausschließlich für den Gebrauch im häuslichen Bereich gedacht. Er darf daher nicht auf Baustellen, in Gewächshäusern, Scheunen oder Stallungen u. dgl. verwendet werden, auch nicht, wenn diese größtenteils offen sind. An diesen Orten befindet sich in der Regel zu viel entzündbarer Staub.
8. Verwenden Sie den Terrassenheizstrahler nicht als Saunaheizer, nicht als Raumheizung und nicht zur Aufzucht von Tieren oder an einem Ort, wo sich Tiere aufhalten.
9. Wenn Sie das Gerät im Freien verwenden, muss es an eine dafür geeignete, wasserdichte, geerdete Steckdose angeschlossen werden. Alle Elektroanschlüsse müssen unter allen Umständen trocken bleiben. Händler, Importeur und Hersteller haften nicht für unsachgemäße Anschlüsse!
10. Verwenden Sie das Gerät nicht, bevor es vollständig laut dieser Bedienungsanleitung installiert ist. Verwenden Sie das Gerät nie hinlegend, lehnd o. dgl. Stecken Sie den Stecker erst dann in die Steckdose, wenn das Gerät an seinem definitiven Standort und korrekt installiert ist. Verwenden Sie das Gerät niemals ohne Ständer und Bodenplatte.
11. Montieren Sie das Gerät nicht über oder in einem Abstand von einem Meter von einem Wasserhahn oder einer anderen Wasserquelle. Installieren Sie das Gerät nicht in einer feuchten Umgebung wie Badezimmer, Waschraum oder ähnliches im Haus. Obwohl das Gerät spritzwasserfest ist, müssen Sie im Umgang mit Wasser vorsichtig sein. Verhindern Sie, dass das Gerät ins Wasser fallen kann und setzen Sie es keinen starken oder harten Wasserstrahlen aus. Bedienen oder berühren Sie es nicht mit feuchten Händen. Installieren Sie das Gerät so, dass es nicht aus einem (Schwimm-)Bad oder einer Dusche heraus berührt oder bedient werden kann.
12. Benutzen Sie das Gerät nur, wenn es fest an einer Stein-/Betonoberfläche befestigt ist. Eine weiche Oberfläche wie Gras oder Erde ist für dieses Gerät nicht geeignet. Achten Sie darauf, dass Sie immer das richtige Befestigungsmaterial verwenden, das für Ihren Untergrund geeignet ist. Fragen Sie bei Bedarf einen Fachmann.
13. Wenn dieses Gerät direkt an Ihrem Stromnetz angeschlossen wird,

muss es von einem Elektriker unter Einhaltung der einschlägigen Vorschriften und Gesetze installiert werden.

14. Stellen Sie das Gerät immer auf einen festen, flachen, horizontalen Untergrund. Der Fuß muss auf seiner ganzen Fläche auf dem Boden aufliegen.
15. Stellen Sie das Gerät nicht in der Nähe, unter oder gerichtet auf eine Steckdose oder in der Nähe von offenem Feuer oder Wärmequellen auf.
16. Verwenden Sie das Gerät nicht in der Nähe von oder gerichtet auf (Garten-)Möbel, Sonnenschirme, Zeltplanen, Äste, Flaggen, Papier, Kleidung oder andere brennbare Sachen. Halten Sie diese mindestens einen Meter von der Heizkappe dem Gerät entfernt!
17. Im Inneren des Geräts sind heiße und/oder glühende und funkende Teile. Verwenden Sie das Gerät daher nicht in einer Umgebung, wo Brennstoffe, Farben, entzündliche Flüssigkeiten oder Gase u. dgl. gelagert werden. Verwenden Sie das Gerät nicht in einer feuergefährlichen Umgebung wie in der Nähe von Gastanks, Gasleitungen oder Spraydosen. Dies ergibt Explosions- und Brandgefahr!
18. Berücksichtigen Sie bei der Standortauswahl die Unerreichbarkeit für Kinder.

Warnungen bei der Verwendung

1. Verwenden Sie an dem Gerät keine Hinzufügungen/Zubehörteile, die nicht vom Hersteller empfohlen oder geliefert wurden.
2. Verwenden Sie das Gerät ausschließlich für den Zweck, für den es konstruiert wurde, und nur auf die in dieser Anleitung beschriebene Weise.
3. **Einige Teile dieses Geräts werden sehr heiß und können Brandwunden verursachen. Besondere Aufmerksamkeit ist nötig, wenn sich Kinder, gefährdete Personen oder Haustiere in der Nähe des Geräts aufhalten. Lassen Sie sie nie unbeaufsichtigt mit einem arbeitenden Gerät zurück.**
4. Bedecken oder blockieren Sie das Gerät nie: Dadurch überhitzt es sich und kommt es zu Brandgefahr. Hängen oder legen Sie keine Gegenstände wie Kleidungsstücke, Decken, Kissen, Papier u. dgl. über oder auf das Gerät. Der Mindestabstand von 1 Meter zwischen Gerät und brennbaren Materialien ist immer einzuhalten. Lüftungsöffnungen dürfen auf keinerlei Weise blockiert werden, um Brandgefahr zu verhindern. Verwenden Sie das Gerät also auch nie,

um Kleidung zu trocknen, und legen Sie nichts darauf. Lehnen Sie nichts an das Gerät!

5. Warnung! Lassen Sie das Gerät während des Betriebes nicht unbeaufsichtigt. Das Gerät darf nicht mittels Zeitschaltuhr, Timer oder irgendeiner anderen Vorrichtung automatisch eingeschaltet werden. Vor der Verwendung muss immer auf sichere Betriebsbedingungen kontrolliert werden! Verwenden Sie das Gerät auch nicht mit einem externen Spannungsregler wie einem Dimmer oder dgl. - dies birgt Gefahren!
6. Die auf dem Gerät genannte Anschlußspannung und Frequenz müssen mit den Daten der zu verwendenden Steckdose übereinstimmen. Die zu verwendende Steckdose muss mit einem FI-Schutzschalter mit 30 mA gesichert sein. Die zu verwendende Steckdose muss immer gut erreichbar sein, um im Notfall schnell den Stecker herausziehen zu können.
7. Schließen Sie an dieselbe Steckdose oder denselben Stromkreis, woran das Gerät angeschlossen ist, keine andere Apparatur an, um Überlast und den Ausfall von Sicherungen zu vermeiden.
8. Rollen Sie das Stromkabel des Geräts vollständig ab, bevor Sie den Stecker in die Steckdose stecken, und sorgen Sie dafür, dass das Stromkabel nirgendwo mit den heißen Teilen des Geräts in Berührung kommt oder anderweitig heiß werden kann. Führen Sie das Stromkabel nicht unter einem Teppich hindurch, bedecken Sie es nicht mit Matten, Läufern u. dgl. und halten Sie es von der Laufroute fern. Sorgen Sie dafür, dass niemand darauf treten kann und dass keine (Garten-)Möbel darauf abgestellt werden. Führen Sie das Stromkabel nicht um scharfe Kanten herum und rollen Sie es nach der Verwendung nicht zu straff auf. Verhindern Sie, dass das Stromkabel mit Öl, Lösungsmitteln und scharfen Gegenständen in Berührung kommt. Prüfen Sie das Stromkabel und den Stecker regelmäßig auf Beschädigungen. Verdrehen oder knicken Sie das Stromkabel nicht und wickeln Sie es nicht um das Gerät - dies kann die Isolation beschädigen!
9. Von der Verwendung eines Verlängerungskabels wird abgeraten, da dies Überhitzung und Brand verursachen kann. Ist die Verwendung eines Verlängerungskabels nicht zu vermeiden, dann muss ein unbeschädigtes, geprüftes Verlängerungskabel mit Erdung und einem Mindestdurchmesser von $3 \times 2,5 \text{ mm}^2$ und einer zulässigen Leistung von mindestens 3000 W verwendet werden. Rollen Sie das Verlängerungskabel immer ganz ab, um Überhitzung zu vermeiden!

10. Schließen Sie das Gerät nur an eine feste Steckdose an. Verwenden Sie keine Verteilerdose u. dgl.
11. Während der Verwendung kann der Stecker lauwarm sein, das ist normal. Ist er richtig warm, dann ist die Steckdose möglicherweise nicht in Ordnung. Wenden Sie sich in diesem Fall an einen Elektriker.
12. Schalten Sie das Gerät immer erst mit dem Hauptschalter aus, bevor Sie den Stecker aus der Steckdose ziehen. Nie das Gerät durch Ziehen des Steckers ausschalten!
13. Ziehen Sie nicht am Stromkabel, sondern am Stecker, wenn Sie den Stecker aus der Steckdose ziehen oder das Gerät umsetzen.
14. Verhindern Sie, dass Fremdkörper durch die Strahlungs-/Lüftungsöffnungen in das Gerät eindringen können. Dies kann einen elektrischen Schlag, Feuer und Beschädigungen verursachen.
15. Stecken Sie nie Finger in die Öffnungen des Geräts.
16. Lassen Sie ein arbeitendes Gerät niemals ohne Aufsicht zurück, sondern schalten Sie es erst aus und ziehen Sie dann den Stecker aus der Steckdose.
17. Ziehen Sie immer den Stecker, wenn Sie das Gerät nicht verwenden. Ziehen Sie immer am Stecker, nie am Kabel!
18. Die Heizkappe und insbesondere die Heizlampe werden während der Verwendung außerordentlich heiß. Berühren Sie diese Teile nicht während oder kurz nach der Verwendung: Es besteht die Gefahr von Brandwunden! Achten Sie darauf, dass z. B. der Wind oder ein anderer Faktor der Umgebung keine brennbaren Materialien in die Nähe des Geräts bringt. Denken Sie dabei an Zweige, Sonnenschirme, Zeltplanen, Flaggen, Plastikfolien usw. Dies kann zu (Versengungs-)Schaden und Feuer führen. Bedecken oder blockieren Sie das Gerät nie.
19. Warnung! Dieses Gerät hat keine Vorkehrung zur Regelung der Raumtemperatur. Verwenden Sie dieses Gerät nicht in kleinen Räumen, wenn diese von Personen genutzt werden, die diese nicht selbständig verlassen können, es sei denn, es ist immer eine Aufsichtsperson zugegen.
20. Bedienen Sie das Gerät nie mit feuchten Händen.
21. Warnung! Einige Teile dieses Geräts werden sehr heiß und können Brandwunden verursachen. Besondere Aufmerksamkeit ist vonnöten, wenn sich Kinder, gefährdete Personen oder Haustiere in der Nähe des Geräts aufhalten. Lassen Sie sie nie unbeaufsichtigt mit einem arbeitenden Gerät zurück.

Wer das Gerät verwenden darf

1. Kinder unter drei Jahren müssen von dem Gerät ferngehalten werden, außer wenn sie ständig beaufsichtigt werden.
2. Kinder zwischen drei und acht Jahren dürfen das Gerät lediglich ein- oder ausschalten, wenn es an seinem normalen Arbeitsort aufgestellt oder installiert ist und wenn die Kinder beaufsichtigt werden oder Anweisungen über die sichere Verwendung des Geräts erhalten und verstanden haben, welche Gefahren damit einhergehen. Kinder zwischen drei und acht Jahren dürfen nicht den Stecker in die Steckdose stecken, nicht das Gerät regeln oder reinigen und es nicht warten.
3. Dieses Gerät kann von Kindern ab acht Jahren und von Personen mit eingeschränkten physischen, sinnlichen oder geistigen Fähigkeiten oder einem Mangel an Erfahrungen oder Kenntnissen verwendet werden, wenn jemand sie beaufsichtigt oder wenn sie Anweisungen über die sichere Verwendung des Geräts erhalten und verstanden haben, welche Gefahren damit einhergehen.
4. Kinder dürfen das Gerät nicht ohne Aufsicht reinigen und warten.
5. Kinder dürfen mit dem Gerät nicht spielen.

Warnungen Wartung

1. Nehmen Sie nie Änderungen an Gerät, Stromkabel oder Stecker vor.
2. Halten Sie das Gerät sauber. Staub, Schmutz und/oder Ablagerungen in Ihrem Gerät sind ein häufiger Grund für Überhitzung. Beseitigen Sie solche Verunreinigungen regelmäßig.
3. Tauchen Sie das Gerät nie ins Wasser, um es zu reinigen.
4. Schalten Sie das Gerät aus, ziehen Sie den Stecker aus der Steckdose und lassen Sie das Gerät abkühlen, bevor Sie das Gerät:
 - reinigen
 - warten
 - berühren oder umsetzen.
5. Setzen Sie das Gerät nicht in Betrieb, wenn Sie Beschädigungen an Gerät, Stromkabel oder Stecker konstatieren oder wenn das Gerät nicht ordentlich funktioniert, ungebräuchliche Geräusche macht, heruntergefallen ist oder eine andere Störung aufweist oder wenn Sie etwas riechen oder Rauch sehen. Ziehen Sie sofort den Stecker aus der Steckdose. Bringen Sie das ganze Gerät zwecks Kontrolle und evtl. Reparatur ins Geschäft zurück oder geben Sie es einem anerkannten Elektriker. Verlangen Sie immer Originalteile.

6. Das Gerät darf nur von einem dazu befugten und qualifizierten Fachmann geöffnet und/oder repariert werden. Reparieren Sie das Gerät nicht selbst, das kann gefährlich sein! Von Unbefugten ausgeführte Reparaturen oder Änderungen am Gerät zerstören die Staub- und Wasserdichtigkeit des Geräts und führen zum Verfall der Garantie und Haftung des Herstellers.
7. Ein beschädigtes Stromkabel ist, um Gefahren vorzubeugen, vom Hersteller, seinem Störungsdienst oder einem Elektriker auszutauschen.

Abweichungen von den Anweisungen unter 5, 6, 7 können Schäden, Feuer und Verletzungen verursachen. Dies führt zum Verfall der Garantie. Weder der Lieferant noch der Importeur oder Hersteller übernehmen die Haftung für die Folgen!

Installation

Allgemein

- Die Terrassenheizung ist wie folgt verpackt:
 - 1 Holzkiste mit Heizkappe, Bodenplatte und Fernbedienung
 - 1 Karton mit Röhren und Montagematerial
 Entfernen Sie alle Verpackungsmaterialien und bewahren Sie sie außerhalb der Reichweite von Kindern auf.
 Überprüfen Sie, ob alle Teile vorhanden sind. Stellen Sie sicher, dass es bestimmt niemanden gibt
 Verpackungsmaterial um den "Kopf" des Heizung (Lampe, Kappe und Schalter) wurde zurückgelassen. Halten Sie Ihren Arbeitsplatz aufgeräumt und brennbar Materialien fern.
- Kontrollieren Sie das Gerät, das Netzkabel und den Netzstecker auf Beschädigungen. Schließen Sie das Gerät auf keinen Fall an das Stromnetz an, wenn Sie eine Beschädigung feststellen!
- Schließen Sie den Terrassenheizstrahler nicht vor Abschluss der kompletten Montage an das Stromnetz an.
- Für die Montage des Terrassenheizstrahlers benötigen Sie einige passende Steckschlüssel. Befolgen Sie Schritt für Schritt die nachstehende Anleitung: Sollten Sie in irgendeiner Hinsicht Zweifel haben, kontaktieren Sie bitte Ihren Händler.

Werkzeuge und Montagematerial

<u>Bild</u>	<u>Beschreibung</u>	<u>Nummer</u>
	Inbusschraube M6x8	8

	Inbusschraube M8x50	1
	Inbusschraube M8x24	4
	Überwurfmutter	4
	Keilbolz	3
	Inbusschlüssel 4mm	1
	Inbusschlüssel 5 mm	1

Teilleiste

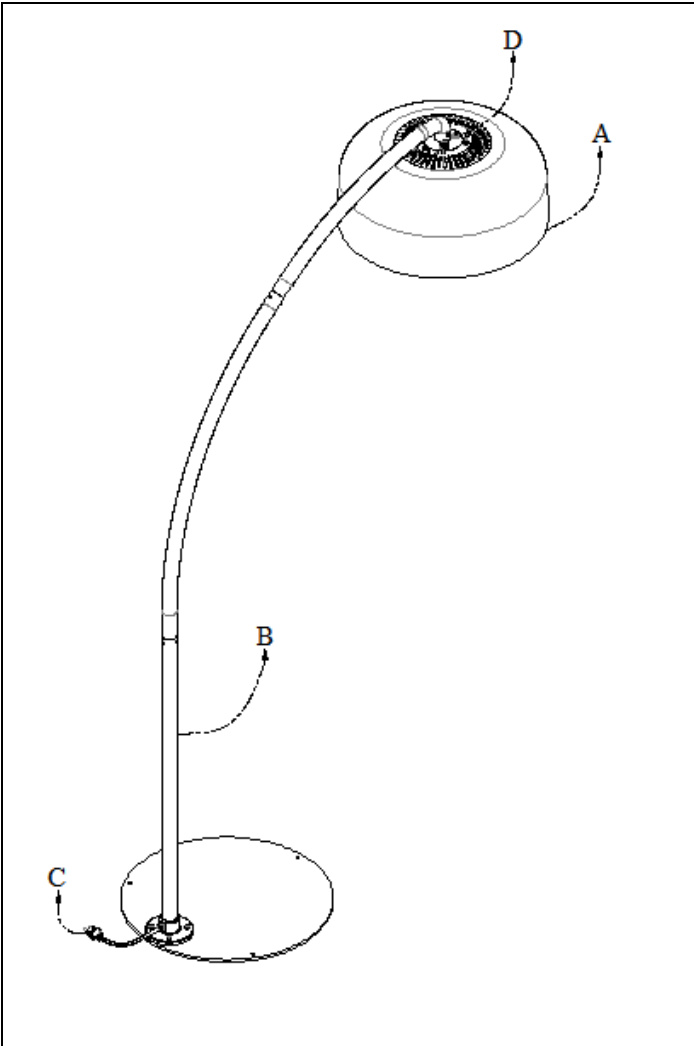
	A	Heizkappe
	B	Ständer
	C	Kabel mit Stecker
	D	Ein / Aus Schalter

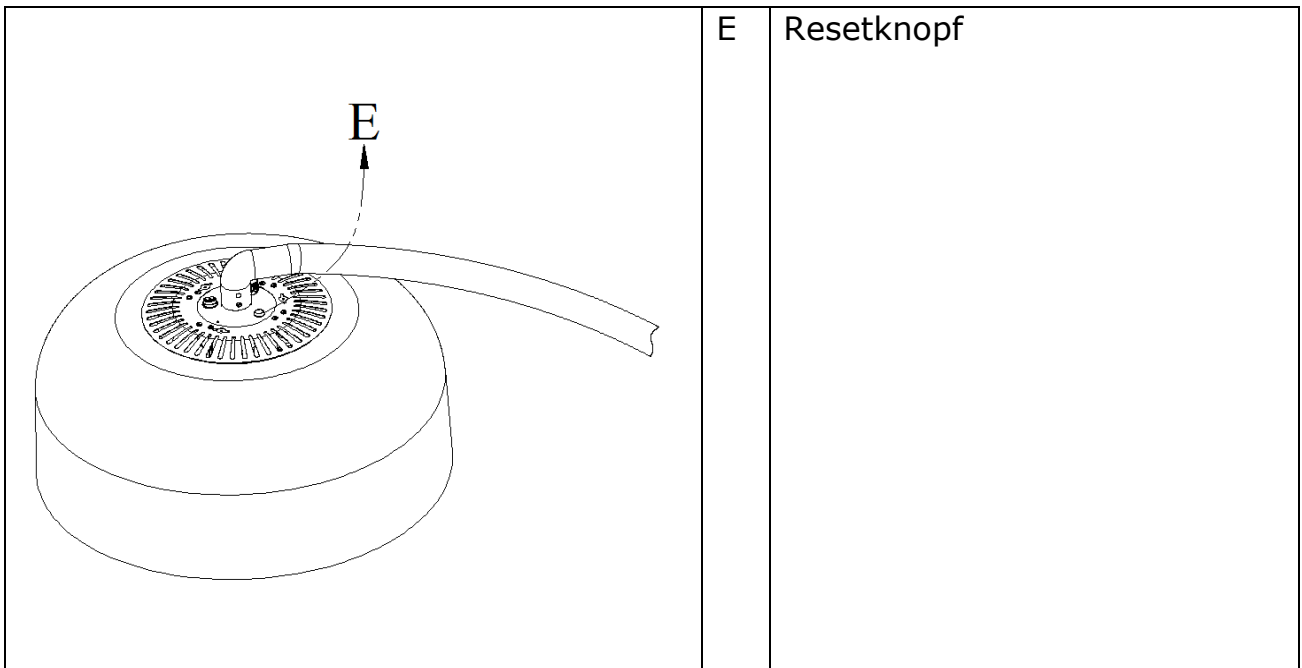

Montage

- Der Terrassenheizstrahler sollte mit 2 Personen aufgebaut werden.
- Achten Sie darauf, dass Sie das Stromkabel während der Montage nicht beschädigen.

Schritt 1

Verbinden Sie die 2 gebogenen Rohre miteinander. Achten Sie auf das Stromkabel, sodass dieses nicht beschädigt wird. Stecken Sie die 3 M6x8 Inbusschrauben in die Löcher und drehen Sie sie fest an. Befolgen Sie die nächsten Schritte 1, 2, 3 und 4.

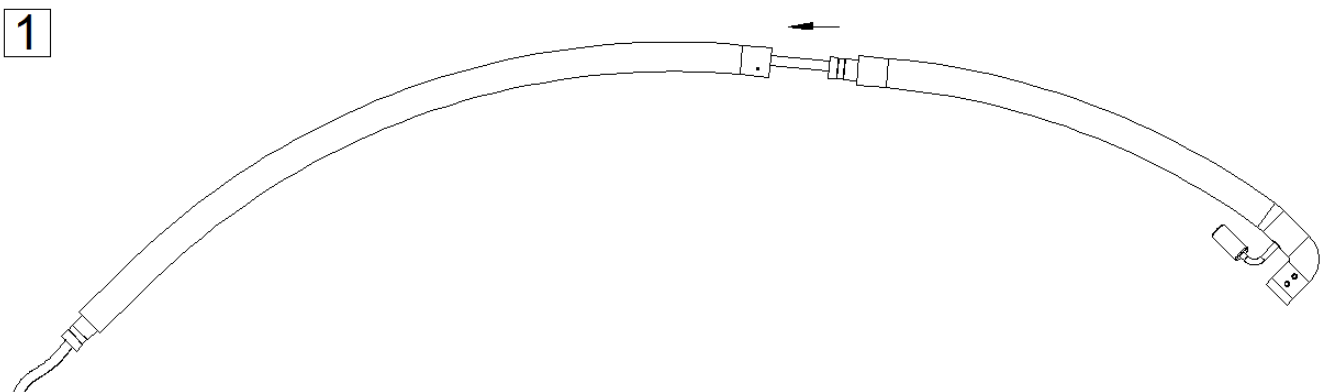

2

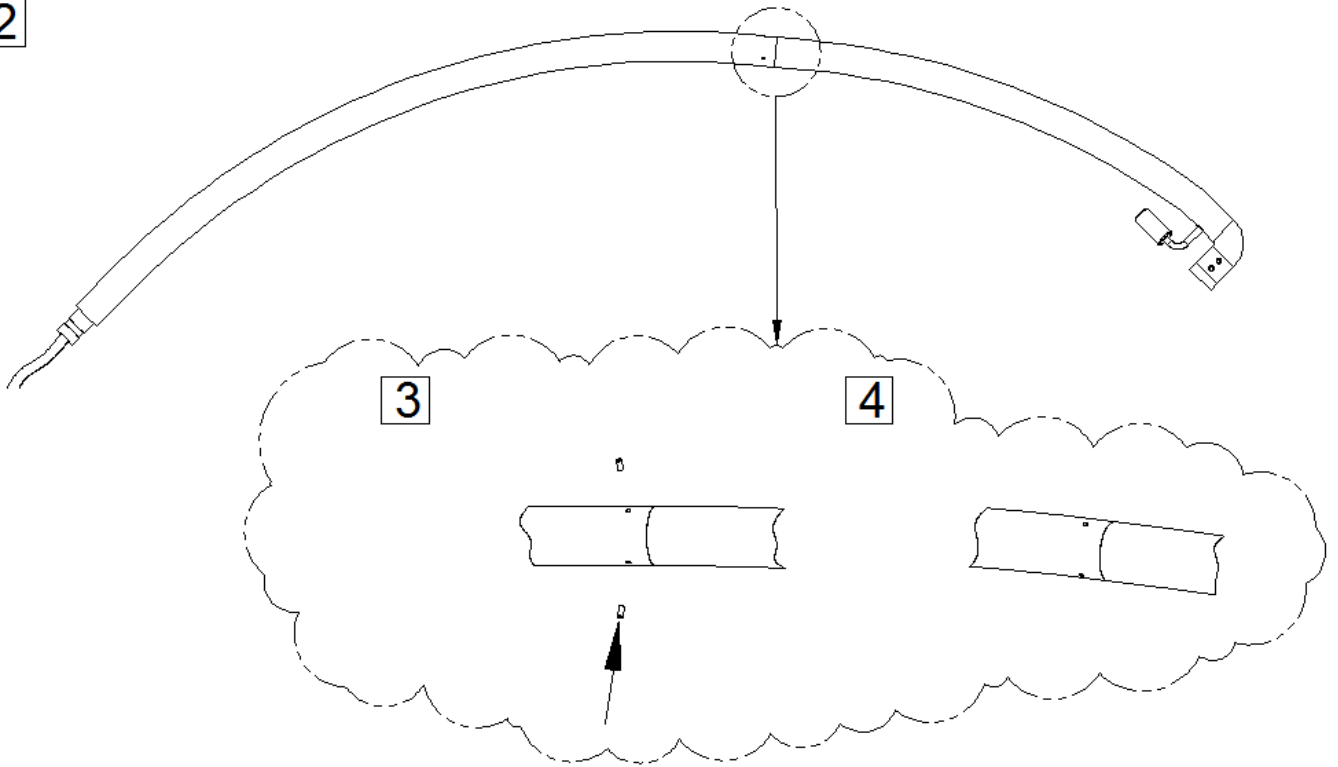

Schritt 2

Verbinden Sie die montierten Rohre mit dem geraden Rohr. Stecken Sie die 3 M6x8 Inbusschrauben in die Löcher und drehen Sie sie fest an. Befolgen Sie die nächsten Schritte 1, 2, 3 und 4.

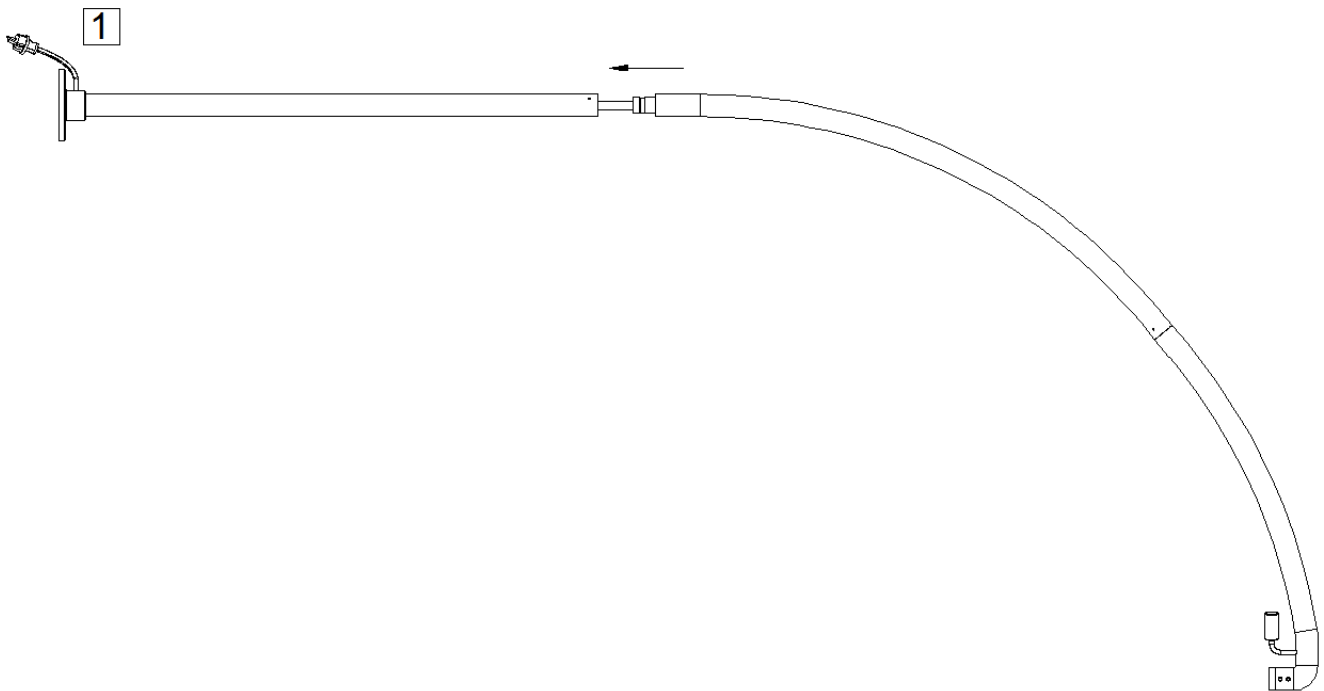

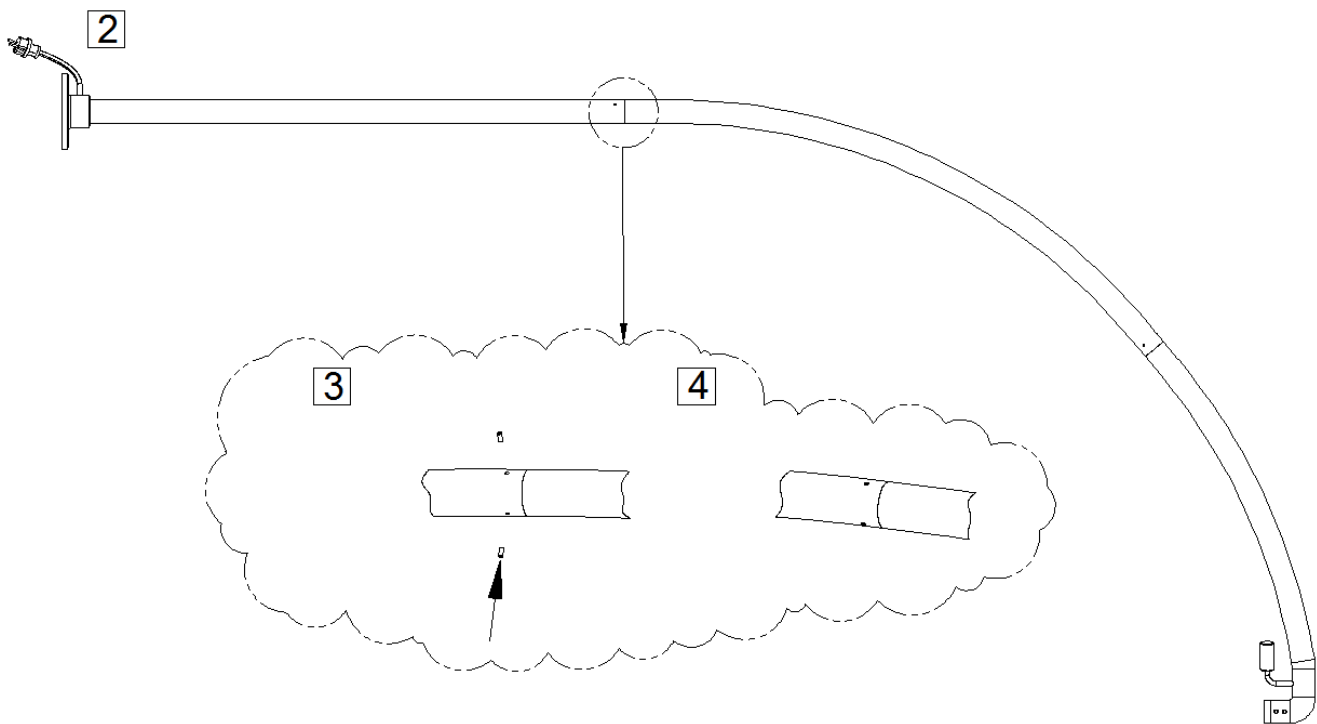

Schritt 3

Verbinden Sie den kompletten Ständer mit der runden Fußplatte mit 4 M8x24 Inbusschrauben. Die Inbusschrauben müssen von unten nach oben befestigt werden; stecken Sie also die Inbusschrauben von der Unterseite der Bodenplatte durch diese hindurch, drehen Sie die Schrauben dann in das Gewinde des geraden Rohrs und drehen Sie sie fest an. Befestigen Sie dann die 4 Überwurfmutter über den Inbusschrauben. Kontrollieren Sie, ob die Verbindung stabil ist. Stellen Sie den Ständer dann aufrecht auf. Befolgen Sie die nächsten Schritte 1 und 2.

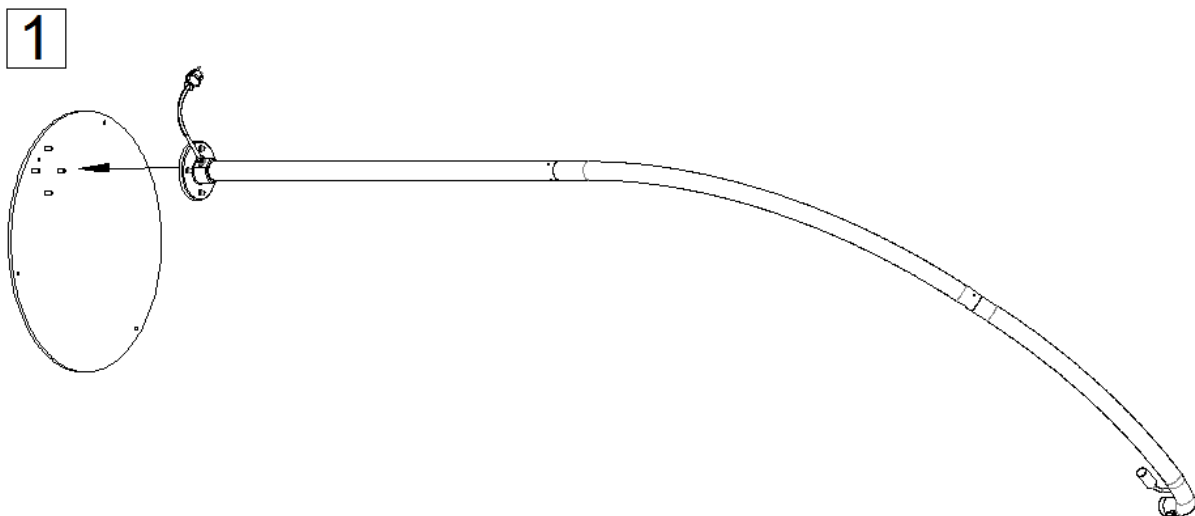

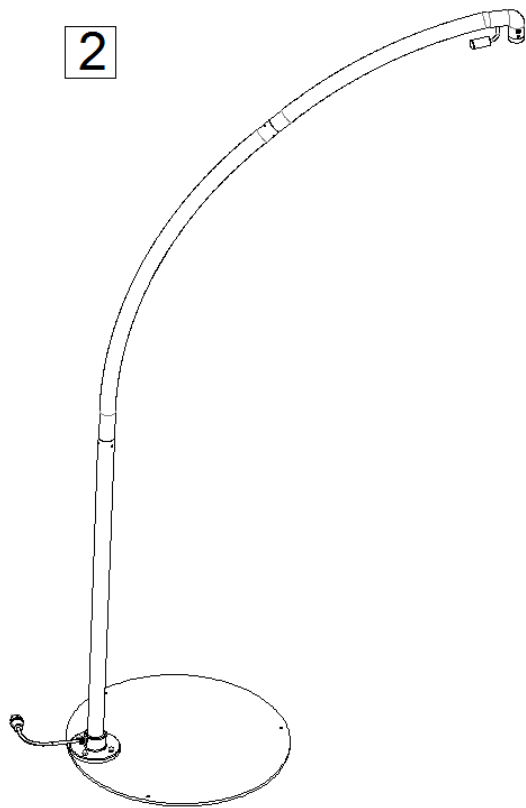

Schritt 4

- Verankern Sie die Bodenplatte mit den Stein-/Betonboden mithilfe der Keilbolzen. Achtung: Ein anderer Untergrund als Stein/Beton ist nicht geeignet.

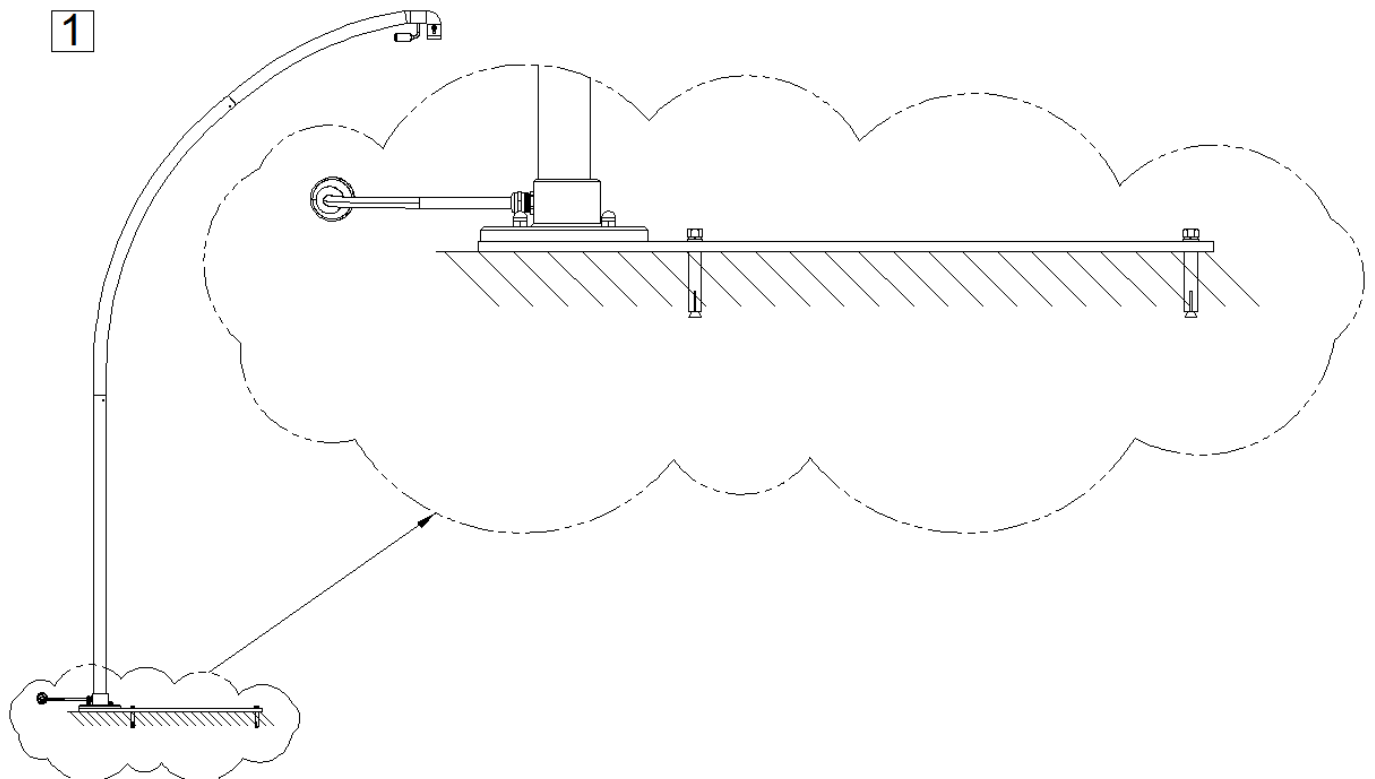

Schritt 5

Die Heizkappe kann nun auf dem Ständer montiert werden. Führen Sie dies immer mit 2 Personen durch. Eine Person hält die Heizkappe hoch. Die andere Person führt das herausragende Teil der Kappe in das hohle Ende des Ständers, bis die Löcher übereinander positioniert sind. Während die eine Person die Heizkappe in dieser Position hält, steckt die andere Person die lange M8x50 Inbusschraube durch die übereinander liegenden Öffnungen im Ständer und dem herausragenden Teil der Kappe. Befestigen Sie dann die 2 Inbusschrauben M6x8 in der Heizkappe. Drehen Sie diese Schraube gut im Gewinde fest, um eine stabile Verbindung herzustellen. Befolgen Sie die Schritte 1, 2, 3 und 4.

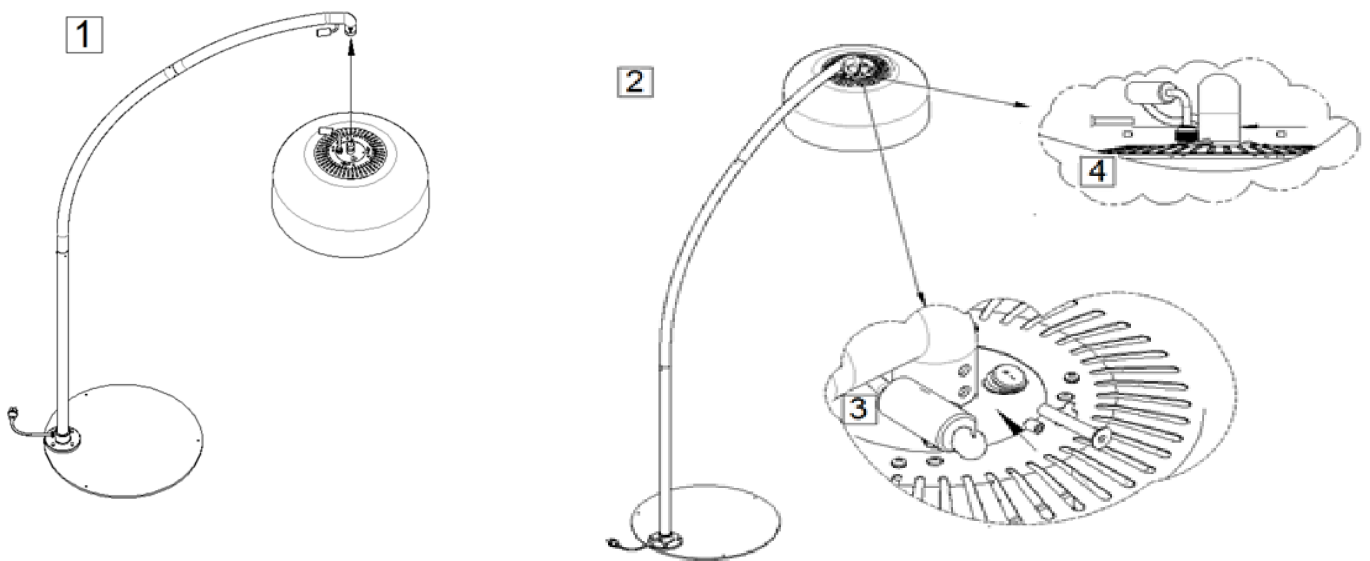

Schritt 6

Erst wenn die Heizkappe am Ständer montiert ist, kann die elektrische Verbindung hergestellt werden. Achtung: Achten Sie darauf, dass sich der Stecker des Gerätes nicht in einer Steckdose befindet, bevor Sie fortfahren. Verbinden Sie den Stecker des Ständers mit der Steckerbuchse der Heizkappe. Achten Sie darauf, dass der Nocken und die Aussparung korrekt beieinander liegen. Drehen Sie diese Verbindung fest an, um eine wasserdichte Verbindung zu garantieren.

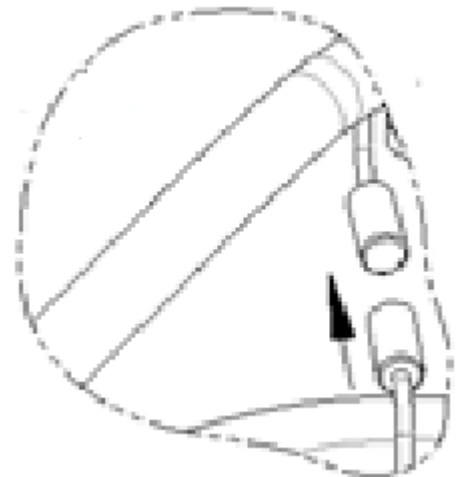

Anmerkung: Bewegen, bedecken oder besteigen Sie den Heizstrahler nicht während der Benutzung

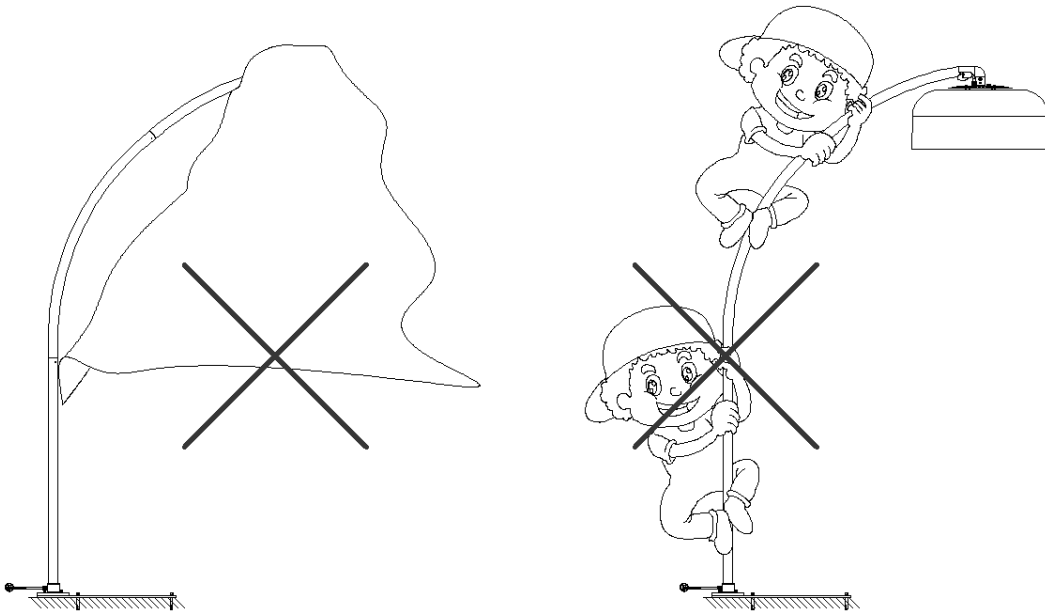

Ihr Terrassenheizstrahler ist nun gebrauchsfertig.

Warnung! Schließen Sie den Heizstrahler nicht an das Stromnetz an, wenn Sie an dem Strahler, dem Kabel oder Stecker eine Beschädigung feststellen, und auch nicht bevor Sie ihn komplett montiert haben.

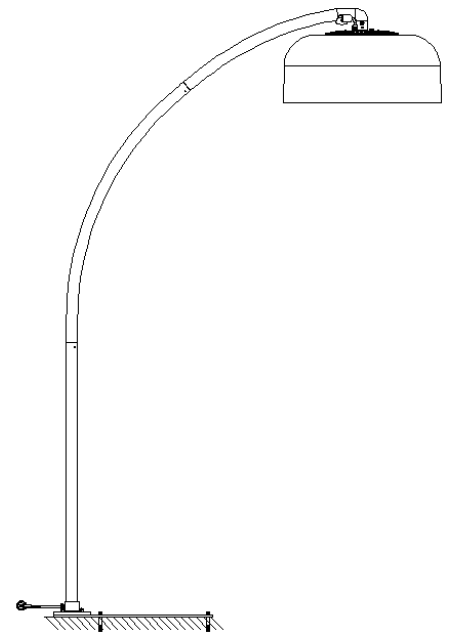

Inbetriebnahme und Bedienung

Vor jedem Gebrauch ist zu prüfen,

- ob das Gerät keine Anzeichen von Beschädigungen aufweist;
- ob das Gerät noch gut verankert ist; Wind, Regen und Schwerkraft können die Befestigungen auf Dauer lösen.
- ob die Netzsteckdose, die Sie verwenden möchten:
 - geerdet ist;
 - die korrekte Spannung (220/240V~50Hz) liefert;
 - mindestens 16 Ampere gesichert ist;
 - mit einem Fehlerstromschutzschalter von 30 mA gesichert ist;
 - sich in einem sicheren und trockenen Bereich befindet

Ihre Sunrise Terrassenheizung kann auf drei verschiedene Arten betrieben werden:

1. Bedienung mit der sogenannten Resetknopf oben auf der Heizkappe. Diese Betriebsoption kann als Notbetrieb für Situationen angesehen werden, in denen die anderen Betriebsoptionen nicht möglich sind.
2. Bedienung mit der Fernbedienung.
3. Betrieb mit App und Bluetooth.

1. Bedienung mit der Reset-Taste

Mit der Resetknopf können Sie das Gerät ohne Fernbedienung bedienen. Jedes Mal, wenn Sie die Resetknopf kurz drücken, ändert sich die Stromversorgung von: aus> 100%> 66%> 33%> aus usw.







2. Fernbedienung

Fernbedienung koppeln

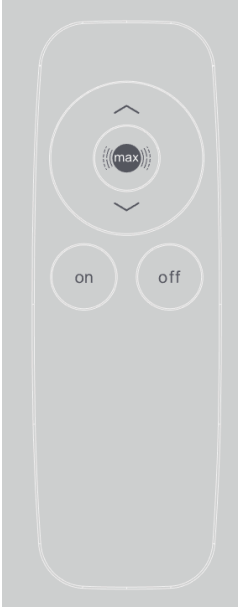
Stellen Sie die Terrassenheizung in den Standby-Modus. Stecken Sie die Steckdose und den Ein / Aus-Schalter (oben am Heizkapp) auf Ein.

Drücken Sie die Resetknopf oben auf der Heizkappe mindestens 5 Sekunden lang, bis Sie ein Signal hören, und drücken Sie dann sofort eine beliebige Taste auf der Fernbedienung. Ihre Terrassenheizung und die Fernbedienung werden dann gekoppelt.

Bedienung mit Fernbedienung

	<u>Knopf</u>	<u>Abbildung</u>	<u>Beschreibung</u>
	Pfeil nach oben		Erhöhen der Heizleistung
	Max		Sofort zur höchsten Heizleistung wechseln
	Pfeil nach unten		Verringern der Heizleistung
	On		Drücken Sie auf ON, um ihn einzuschalten. Der Infrarot-Terrassenstrahler hat einen verzögerten Start mit 33 % der Leistung.
	Off		Um die Terrassenheizung auszuschalten, drücken Sie "Aus". Die Terrassenheizung ist jetzt in Bereitschaft. Um die Terrassenheizung vollständig auszuschalten, stellen Sie den Ein / Aus-Schalter auf "o" und ziehen Sie den Stecker aus der Steckdose.

- Legen Sie 2 1,5-V-AAA-Batterien in die Fernbedienung ein.
- Richten Sie die Fernbedienung auf die Heizhaube. Stellen Sie sicher, dass sich keine Hindernisse zwischen der Fernbedienung und der Terrassenheizung befinden.
- Entfernen Sie die Batterien nach der Saison, die die Lebensdauer der Fernbedienung verlängert.

3. Bedienung mit Bluetooth und der Eurom Heating App.

Mit der App. können Sie: - Das Gerät fernbedient ein- und ausschalten - Die abgegebene Wärme stufenlos von 0 bis 100 % regeln - Einen Timer einstellen, der den Apparat automatisch ausschaltet.

1. Öffnen Sie den App-Store auf Google Play auf Ihrem Smartphone und suchen Sie die App. mit dem Namen: Eurom Heating.
2. Laden Sie die Eurom Heating App. herunter.
3. Sorgen Sie dafür, dass in den Einstellungen Ihres Smartphones Bluetooth eingeschaltet ist.
4. Schalten Sie den Heizstrahler mit dem Ein/Aus-Knopf über dem Heizkappe ein.
5. Drücken Sie einmal kurz auf den Resetknopf (oben auf dem Heizkappe), um das Gerät einzuschalten.
6. Öffnen Sie danach die Eurom Heating App. auf Ihrem Smartphone.
7. Um Ihren Heizstrahler mit der App. in Verbindung zu bringen, müssen Sie die folgenden Schritte befolgen:
 - Wählen Sie im Anfangsschirm die Schaltfläche unten links (Abb. 1)
 - Um das Gerät einzuschalten, schieben Sie den Balken nach rechts (Abb. 2)
 - Wenn Sie die App. zum ersten Mal nutzen, werden Sie nach einem Passwort gefragt. Dies ist das standardmäßig eingestellte Passwort: 12345678 (Abb. 3). Wenn das Passwort nicht akzeptiert wird, können Sie dieses auf das Standardpasswort zurücksetzen, indem Sie 5 Sekunden auf den Reset-Knopf drücken.

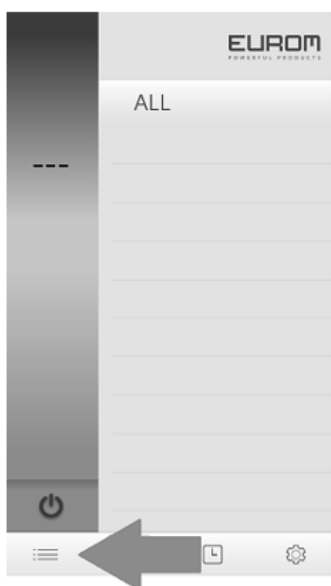

Figure 1

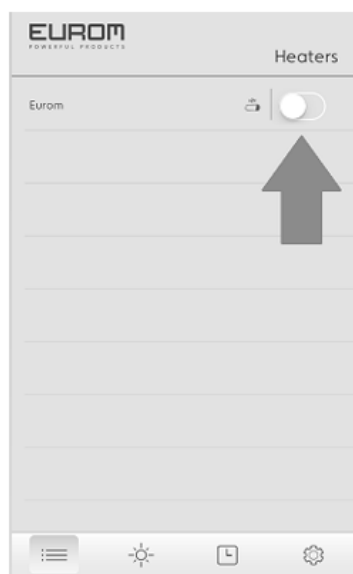

Figure 2

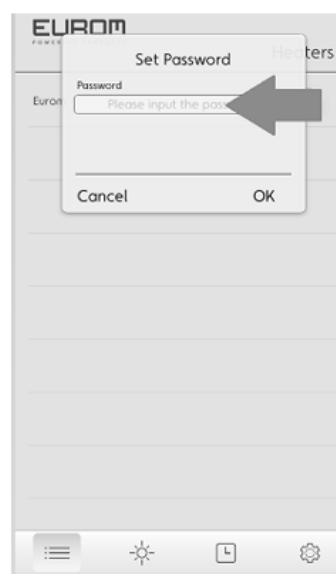
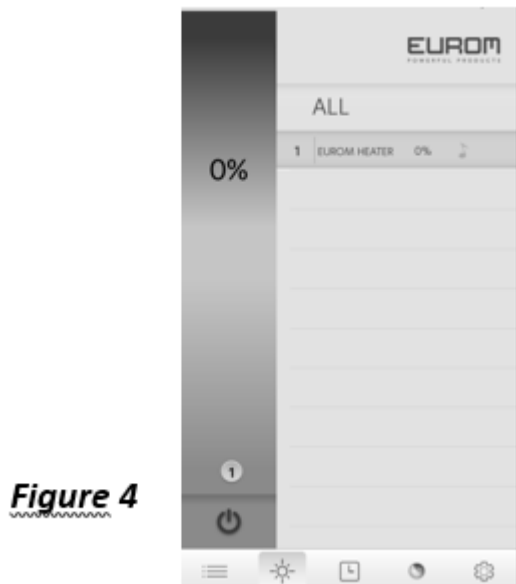
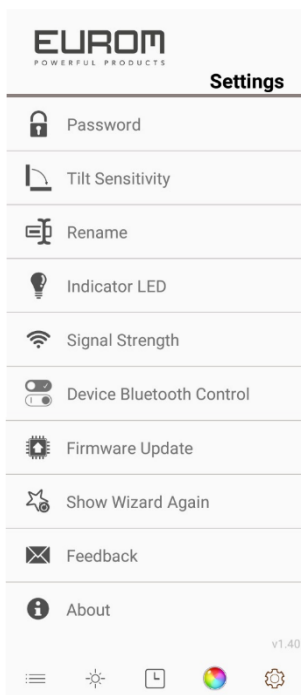

Figure 3

- Ihr Heizstrahler ist nun mit der App. verbunden und einsatzbereit.
8. Bedienung der App.:
- Für die Einstellung der Heizleistung klicken Sie einmal auf die unten abgebildete Sonne
 - Danach wird das Bild von Abb. 4 angezeigt:



- Wählen Sie den Eurom Terrassenheizstrahler aus, und über den vertikalen Balken links im Bild können Sie die variable Wärme einstellen
- Diverse Einstellungen: Im Anfangsschirm können Sie mit dem Rädchen unten rechts verschiedene Einstellungen ändern



Passwort:	Ändern des Passworts
Tilt sensitivity:	Funktioniert nicht
Rename:	Ändern/personalisieren Sie den Namen Ihres Heizstrahlers
Indicator LED:	Funktioniert nicht
Signal Strength:	Kontrolle der Bluetooth Signalstärke
Device Bluetooth Control:	Bluetooth-Steuerung Kontrolle
Firmware Update:	Aktualisierung der App. auf die neueste Version
Show Wizard Again:	Wiedergabe der Menüerläuterung
About:	Allgemeine App.-Informationen

- Der Terrassenheizstrahler kann nur durch ein IOS- oder Android-Gerät bedient werden.

- Für die Bedienung über die App. muss die aktuellste Version von IOS oder Android heruntergeladen sein.
- Warnung!
Wenn Sie das Gerät ausschließlich per Fernbedienung (oder mit der App.) ausschalten, bleibt es auf „Standby“ stehen. Schalten Sie das Gerät daher sowohl mit der Fernbedienung (bzw. App.) als auch mit den Ein-/Aus-Schalter aus und ziehen Sie den Stecker aus der Steckdose.
Sobald sich die App. außerhalb des Bluetooth-Bereichs befindet, wird die Verbindung mit dem Gerät unterbrochen. Der Heizstrahler wird jedoch weiterhin heizen, und die eingestellten Werte bleiben gespeichert. Schalten Sie das Gerät daher immer manuell über den Schalter auf der Seite aus, und lassen Sie es niemals unbewacht.

Anmerkung 1

Wenn Sie den Heizstrahler zum ersten Mal oder nach längerer Zeit erneut benutzen, beobachten Sie ihn während der ersten 10 bis 15 Minuten, um sicherzugehen, dass dieser problemlos funktioniert.

Anmerkung 2

Wenn Sie den Terrassenheizstrahler ausschließlich per Fernbedienung oder über Bluetooth ausschalten, bleibt er auf „Standby“ stehen. Schalten Sie den Heizstrahler daher sowohl mit der Fernbedienung/Bluetooth als auch mit den Ein-/Aus-Schalter aus und ziehen Sie den Stecker aus der Steckdose.

Sicherheitsvorkehrung

Der Eurom Sunrise 2500 Terrassenheizstrahler verfügt über einen Umkippschutz, der das Gerät automatisch ausschaltet, wenn es trotz aller getroffenen Sicherheitsvorkehrungen umfällt. Ziehen Sie sofort den Stecker aus der Netzsteckdose und schalten Sie die Schalter in die AUS-Position.

Kontrollieren Sie den Terrassenheizstrahler genauestens auf Beschädigungen und bringen Sie das Gerät bei einem Schaden oder wenn Sie irgendwelche Zweifel haben, zu Ihrem Händler oder zu einem Elektrofachmann zwecks Reparatur bzw. Überprüfung. Sollten Sie am Gerät Mängel feststellen, darf es auf keinen Fall in Betrieb genommen werden!

Wenn Sie keinen Schaden feststellen, können Sie das Gerät wieder vorsichtig in Betrieb nehmen.

Beobachten Sie in der ersten Viertelstunde den Terrassenheizstrahler genauestens, ob nicht doch ein Fehler auftritt. Falls dies doch vorkommt, muss das Gerät sofort ausgeschaltet werden. Nehmen Sie mit Ihrem Händler oder Elektriker Kontakt auf.

Reinigung und Wartung

Reinigung

Ziehen Sie immer erst den Stecker aus der Steckdose, bevor Sie den Terrassenheizstrahler reinigen. Den Terrassenheizstrahler an der Außenseite mit

einem sauberen, weichen, nicht flusenden Tuch oder mit einer weichen Bürste abwischen. Sie können eventuell ein feuchtes (nicht: nasses!) Tuch mit einem milden Reinigungsmittel verwenden. Die Lampe muss vollkommen trocken sein, bevor Sie das Gerät wieder in Betrieb nehmen!

Verwenden Sie keine aggressiven oder scheuernden Reinigungsmittel, Scheuerschwämme oder -Bürsten und keine chemischen Reinigungsmittel; diese können das Material beschädigen. Auch nie brennbare Reinigungsmittel wie z.B. Waschbenzin oder Spiritus verwenden.

Tauchen Sie den Stecker, das Stromkabel oder andere Teile des Terrassenheizstrahlers nie in Wasser oder andere Flüssigkeiten. Das kann zu Stromschlag führen!

Wartung

Im Eurom Sunrise 2500 Terrassenheizstrahler befinden sich keine zu wartenden Teile, bzw. Teile, die vom Benutzer ausgetauscht/repariert werden können. Das Gerät darf nicht von Unbefugten geöffnet werden. Auch das Austauschen der Lampe muss von einem Elektroniker oder von einer angewiesenen Kundendienststelle vorgenommen werden, damit die Sicherheit gewährleistet ist. Der Garantieanspruch erlischt bei Schäden und Störungen infolge selbst durchgeführter Reparaturen oder Änderungen am Gerät, von Unfällen, missbräuchlicher oder unsachgemäßer Anwendungen, Nachlässigkeit, unsachgemäßer/nicht ausreichender Wartung und bei gewerblicher Nutzung.

Entsorgung



Innerhalb der EU weist dieses Symbol darauf hin, dass dieses Produkt nicht mit dem gewöhnlichen Hausmüll entsorgt werden darf. Altgeräte enthalten wertvolle Stoffe, die verwertet werden können und müssen, um die Umwelt und die Gesundheit der Menschen nicht durch eine unkontrollierte Müllsammlung zu schädigen. Bringen Sie Altgeräte daher zu einer dafür vorgesehenen Deponie oder wenden Sie sich an das Geschäft, wo Sie das Gerät gekauft haben. Diese können dafür sorgen, dass möglichst viele Teile des Geräts wiederverwendet werden.

CE-Erklärung

Siehe Seite 86.

Remerciements

Nous vous remercions d'avoir choisi un appareil EUROM. Vous avez fait un excellent choix ! Nous espérons que ce produit fonctionnera à votre entière satisfaction.

Pour que vous profitiez au maximum de votre appareil, nous vous recommandons de lire attentivement et de bien comprendre le contenu intégral de ce mode d'emploi avant toute utilisation. Accordez une attention particulière aux consignes de sécurité, qui sont indiquées pour votre sécurité et celle de votre entourage !

Conservez ensuite le mode d'emploi afin de pouvoir le consulter ultérieurement. Conservez également l'emballage : celui-ci apporte la meilleure protection de votre appareil pendant son entreposage hors saison. Si vous cédez l'appareil à une autre personne, remettez-lui également le mode d'emploi et l'emballage.

Nous vous souhaitons beaucoup de plaisir avec le Sunrise 2500 !

Eurom
Kokosstraat 20
8281 JC Genemuiden (NL)
info@eurom.nl
www.eurom.nl

Ce manuel a été rédigé avec le plus grand soin. Néanmoins, nous nous réservons le droit d'optimiser ce manuel à tout moment et de le modifier techniquement. Les images utilisées peuvent différer.

Attention !

Pour des raisons de sécurité, le chauffage de terrasse Sunrise 2500 doit **toujours** être solidement ancré au sol.

Des boulons à cheville sont fournis pour ancrer solidement le chauffage de terrasse Sunrise 2500 à un support en pierre/béton.

Attention : des supports autres que la pierre ou le béton ne conviennent pas !

Attention!

À l'allumage, votre chauffe-terrasse diminue brièvement le courant de pointe.

Dans certains cas, cela peut être trop pour les machines d'installation 16A-B couramment utilisées dans l'armoire à compteurs, avec pour résultat qu'elles "tombent en panne". Pour qu'une machine d'installation collecte le courant de crête, vous pouvez faire remplacer la machine d'installation 16A-B par une machine d'installation 16A-C (ou D). Ils traversent moins rapidement et absorbent ainsi mieux le courant de crête.

Avec les fusibles en porcelaine classiques (arrêt) dans votre armoire de compteur, ce problème est moins susceptible de se produire; si cela se produit, remplacez le fusible par une version "plus lente".

Si nécessaire, installez un groupe distinct pour votre chauffe-terrasse. Vous n'avez alors pas à prendre en compte d'autres équipements connectés au même groupe et le problème est peu susceptible de se produire.

Explication de symbole

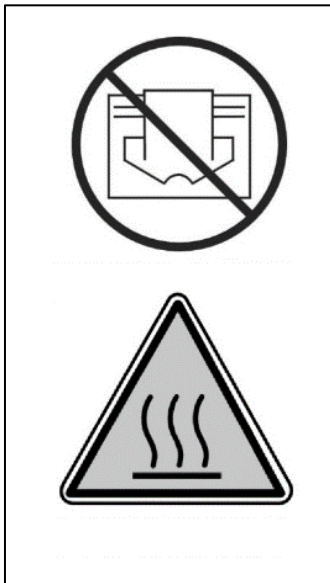

Pour éviter tout risque de surchauffe: ne pas recouvrir votre appareil!

Attention: surface très chaude!

Fiche technique

Tension de raccordement	220-240 V~50 Hz
Puissance	2000 watts
Possibilités de réglage	33-66-100%
Classe de protection	IP65
Commande à distance	Oui
Bluetooth	Oui
Hauteur	260 cm
Diamètre de l'abat-jour	Ø 72,5 cm
Diamètre du pied	Ø 70,5 cm
Poids	47 kg

Avertissements et consignes de sécurité

Généralités sur les consignes de sécurité

1. Utilisez le chauffage de terrasse uniquement aux fins pour lesquelles il a été conçu : chauffer une terrasse, un jardin ou un autre espace extérieur domestique, et non pas pour le chauffage d'un local, d'un espace extérieur non domestique ni pour le séchage de linge ou d'autres matériaux.
2. Veuillez lire attentivement et entièrement ce mode d'emploi avant utilisation et installation de cet appareil. Conservez-le afin de pouvoir le consulter à l'avenir ou le transmettre le cas échéant.
3. Avant de l'utiliser, veuillez contrôler si l'appareil neuf (y compris câble d'alimentation et fiche) ne présente pas de dommages

visibles. N'utilisez pas un appareil endommagé mais rapportez-le chez votre fournisseur pour l'échanger.

4. En cas d'utilisation ou d'installation incorrecte, il existe un risque de choc électrique ou d'incendie.

Avertissement avant installation et positionnement

1. **Avertissement ! N'utilisez l'appareil que s'il est ancré fermement sur la surface de fixation ! Un système d'ancrage du pied est fourni.**
2. N'utilisez le chauffage par radiation pour la terrasse qu'à l'extérieur ou dans un grand espace à l'air libre. Tenir tous les objets inflammables comme toiles de tente, parasols, branches, meubles (de jardin), rideaux, papiers, etc. hors de portée de l'appareil (au moins 1 mètre, également s'ils s'envolent !). Assurez-vous toujours d'une ventilation correcte !
3. Au moment de l'installation, gardez à l'esprit les distances minimum:
Distance minimum jusqu'au plafond / toiture : 30 cm
Distance minimum jusqu'à la partie avant : 100 cm
Distance minimum jusqu'aux parois latérales : 100 cm
Distance minimum jusqu'au sol : 195 cm
4. Tous les murs et / ou plafonds à proximité immédiate de l'appareil doivent être en matériau ininflammable ou difficilement inflammable. Dans tous les cas, résister à une température d'au moins 150°C sans brûler, fondre, déformer ou prendre feu. Vérifiez régulièrement si nécessaire. Les murs et / ou le plafond à proximité immédiate de l'appareil ne surchauffent pas; cela peut être dangereux.
5. Certains éléments de l'appareil deviennent brûlants et les grilles protectives n'offrent pas suffisamment de protection. Pour des raisons de sécurité, la abat-jour chauffant de l'appareil doit toujours être maintenue à au moins 195 cm du sol avec le point le plus bas.
6. L'air autour de l'appareil doit pouvoir circuler librement. Ne placez donc pas l'appareil trop près d'objets volumineux. Les distances minimum à partir des objets volumineux jusqu'à la partie supérieure, avant, les côtés et la partie inférieure de l'appareil doivent être les mêmes que les distances minimum mentionnées jusqu'au plafond, partie avant, murs latéraux et sol.
7. Le chauffage de terrasse est uniquement destiné à un usage domestique. Donc, ne l'utilisez pas sur des chantiers, dans des serres, granges ou étables, etc., même si ces bâtiments sont en

partie à l'air libre. En général, il s'y trouve trop de substances inflammables.

8. N'utilisez pas ce chauffage radiant de terrasse pour chauffer un sauna, ni chauffer un local, ni un chenil ou autre endroit où se trouvent des animaux.
9. Lorsque vous utilisez l'appareil à l'extérieur, celui-ci doit être connecté à une prise de terre étanche et destinée à cet effet. Tous les raccordements électriques doivent être secs en toutes circonstances. Fournisseur, importer et fabricant ne sont pas responsables en cas de raccordement incorrect !
10. N'utilisez pas cet appareil avant qu'il ne soit entièrement installé conformément à la description de ce mode d'emploi. N'utilisez jamais l'appareil en position allongé, appuyé contre quelque chose, etc. Ne mettez pas la fiche dans la prise de courant avant que l'appareil ne soit installé correctement et à sa place permanente. N'utilisez jamais l'appareil sans support ni plaque de sol.
11. Ne placez pas l'appareil au-dessus ni à moins d'un mètre d'un robinet ou autre source d'eau. Ne l'installez pas dans un environnement humide tel qu'une salle de bains, une buanderie ou autre local similaire. Bien que l'appareil soit imperméable aux éclaboussures, faites attention à la proximité de l'eau. Assurez-vous qu'il ne puisse pas tomber dans l'eau et protégez-le de jets d'eau forts ou violents. Ne l'utilisez pas, ne l'effleurez pas avec des mains mouillées. Installez l'appareil de manière à ce qu'il ne puisse pas être touché ni commandé depuis un baignoire, une piscine ou une douche.
12. N'utilisez l'appareil que lorsqu'il est solidement fixé à une surface en pierre / béton. Une surface molle, comme l'herbe ou le sol, n'est pas une surface appropriée pour cet appareil. Assurez-vous d'utiliser toujours le matériel de fixation compatible avec la surface de fixation : consultez un expert le cas échéant.
13. Lorsque cet appareil est raccordé directement au réseau de l'installation électrique, il doit être installé par un spécialiste habilité en ce sens, en tenant compte de la réglementation, la législation et les prescriptions en vigueur.
14. Placez toujours l'appareil sur une surface solide, plane et horizontale. Le pied doit être entièrement en contact avec la surface de support.
15. Ne placez pas l'appareil près de, sous ou en direction d'une prise de courant, ni près de flammes nues ou d'une source de chaleur.

16. N'utilisez pas l'appareil près de ou dirigé vers des meubles (de jardin), un parasol, une toile de tente, des branches, un drapeau, du papier, des vêtements ou autres objets inflammables. Gardez ces objets à au moins un mètre de distance de la abat-jour chauffant de l'appareil !
17. L'appareil contient des éléments internes très chauds ou brûlants et des éléments incandescents. N'utilisez donc pas l'appareil dans un espace où sont entreposés des combustibles, de la peinture, des substances ou gaz inflammables, etc. N'utilisez pas l'appareil dans un environnement inflammable, près de citernes de gaz, de conduites de gaz ou d'aérosols. Cela vous expose à un risque d'explosion et d'incendie !
18. Lors du choix de l'emplacement de votre appareil, gardez bien en mémoire qu'il doit être hors de portée des enfants.

Avvertissements utilisation

1. Ne pas utiliser d'ajouts / accessoires sur l'appareil qui n'ont pas été recommandés ou livrés par le fabricant.
2. Utilisez l'appareil uniquement aux fins pour lesquelles il a été conçu et de la façon mentionnée dans ce mode d'emploi.
3. **Certains éléments de cet appareil deviennent très chauds et peuvent provoquer des brûlures. Des précautions particulières doivent être prises si des enfants, des personnes vulnérables ou des animaux domestiques sont au voisinage de l'appareil. Ne les laissez jamais seuls avec un appareil en fonctionnement.**
4. Ne couvrez ni ne bloquez jamais l'appareil : il se mettrait en surchauffe et risquerait de provoquer un incendie. Ne suspendez jamais des objets tels que des vêtements, couvertures, coussins, papiers etc. sur l'appareil. Vous devez toujours garder à l'esprit que la distance minimum entre l'appareil et les matériaux inflammables est d'un mètre. Les orifices de ventilation ne doivent en aucun cas être bloqués, en prévention d'un incendie. N'utilisez donc jamais l'appareil pour sécher des vêtements ou pour y poser quelque chose. Ne posez pas d'objets contre l'appareil !
5. Avertissement ! Ne laissez jamais l'appareil sans surveillance s'il est en fonctionnement. Ne mettez pas en route l'appareil au moyen d'une horloge, d'une minuterie ou autre dispositif qui allume automatiquement l'appareil. Avant utilisation, il faut toujours vérifier les conditions de sécurité ! De même n'utilisez pas l'appareil

avec un régulateur de voltage externe comme un variateur d'intensité ou autre : il y a également danger !

6. La tension de raccordement et la fréquence indiquées sur l'appareil doivent correspondre à celles de la prise de courant utilisée. La prise de courant que l'on utilisera sera une prise de terre et l'installation électrique doit être sécurisée par un disjoncteur de 30 mA. La prise de courant que vous utilisez doit être facilement accessible à tout moment au cas où il faudrait retirer rapidement la fiche en cas de besoin.
7. Afin d'éviter toute surcharge et que les fusibles ne grillent, veuillez ne pas raccorder d'autres appareils sur la même prise de courant ou sur le même groupe électrique utilisé(e) pour le branchement de l'appareil.
8. Déroulez entièrement le câble électrique de l'appareil avant de mettre la fiche dans la prise de courant, et assurez-vous que ce câble électrique ne soit jamais en contact avec des éléments de l'appareil qui sont chauds ou susceptibles de chauffer. Ne mettez pas le câble électrique sous une moquette ou sous un tapis ou autre, et placez-le hors d'une voie de passage. Assurez-vous que l'on ne se prenne pas les pieds dans le câble et qu'aucun meuble (de jardin) ne soit posé dessus. Ne faites pas d'angles trop aigus avec le câble électrique et ne le roulez pas trop serré après usage. Évitez que le câble électrique entre en contact avec de l'huile, des solvants ou des objets tranchants. Contrôlez régulièrement le câble électrique et la fiche pour voir s'ils ne sont pas endommagés. Ne pliez pas ou ne tordez pas le câble électrique et ne l'enroulez pas autour de l'appareil, au risque d'endommager son isolation !
9. L'utilisation d'un câble de rallonge est déconseillée à cause du risque de surchauffe et d'incendie. Si l'utilisation d'un câble de rallonge est inévitable, veuillez à ce qu'il soit doté de prise de terre, intact et homologué et d'un diamètre minimum de 3x2,5 mm² avec une tension minimum autorisée de 3000 watts. Déroulez toujours entièrement le prolongateur pour éviter toute surchauffe.
10. Ne branchez l'appareil que sur une prise de courant fixe. N'utilisez pas de boîte de dérivation / bloc multiprise ou autre.
11. Au cours de l'utilisation, la fiche peut légèrement chauffer, c'est normal. Si elle est vraiment chaude, c'est signe qu'il y a vraisemblablement un défaut au niveau de la prise de courant. Veuillez contacter votre électricien.

12. Éteignez l'appareil toujours avec l'interrupteur principal puis retirer la fiche de la prise de courant. N'éteignez jamais l'appareil en tirant sur la fiche !
13. Ne tirez jamais sur le câble électrique pour retirer la fiche de la prise de courant ou pour déplacer l'appareil.
14. Évitez que des corps étrangers s'introduisent dans l'appareil par les orifices de radiation / ventilation. Cela pourrait provoquer un choc électrique, un incendie ou autres dommages.
15. Ne mettez jamais vos doigts dans l'un des orifices de l'appareil.
16. Ne laissez jamais un appareil en fonctionnement sans surveillance ; éteignez d'abord l'appareil puis retirer la fiche de la prise de courant.
17. Retirez toujours la fiche de la prise de courant si l'appareil n'est pas en fonctionnement ! À cette fin, prenez la fiche dans votre main et ne tirez jamais sur le câble électrique !
18. La hotte chauffante et en particulier la lampe chauffante chauffent énormément pendant son fonctionnement. Ne touchez donc pas l'appareil pendant ou peu après son fonctionnement, au risque de vous brûler ! Veillez en particulier à ce que le vent ou un autre facteur d'environnement ne transporte pas de matériels inflammables à proximité de l'appareil. Par exemple, des branches, parasols, toiles de tente, drapeaux, bâches en plastique, etc. Cela pourrait provoquer des dégâts (brûlures) ou un incendie. Veillez à ce que ces objets ne recouvrent ni ne bloquent l'appareil.
19. Avertissement ! Cet appareil n'est pas équipé d'un dispositif de réglage de température ambiante. N'utilisez pas cet appareil dans des petits locaux si ces locaux sont utilisés par des personnes qui ne sont pas en mesure de quitter seules le local, sauf s'il y a une surveillance constante.
20. Ne jamais toucher l'appareil avec les mains mouillées.
21. Avertissement ! Certains éléments de cet appareil deviennent très chauds et peuvent provoquer des brûlures. Des précautions particulières doivent être prises si des enfants, des personnes vulnérables ou des animaux domestiques sont au voisinage de l'appareil. Ne partez jamais en laissant un appareil en fonctionnement.

Qui peut utiliser l'appareil

1. Les enfants de moins de 3 ans doivent être tenus à l'écart sauf s'ils sont surveillés en permanence.

2. Les enfants âgés de 3 à moins de 8 ans peuvent allumer et éteindre l'appareil exclusivement si celui-ci a été posé ou installé à sa place habituelle et s'ils sont sous surveillance. Ou s'ils ont reçu des instructions concernant l'utilisation en toute sécurité de l'appareil, et qu'ils comprennent les dangers qui s'y rattachent. Les enfants âgés de 3 à moins de 8 ans n'ont pas le droit de mettre la fiche dans la prise de courant, de régler ni de nettoyer l'appareil, et ne doivent pas effectuer d'entretien sur l'appareil.
3. Cet appareil peut être utilisé par des enfants âgés de 8 ans et plus, des personnes ayant des déficits physiques, sensoriels ou psychiques, ayant un manque d'expérience ou de connaissances à condition d'être sous surveillance ou s'ils ont reçu des instructions concernant l'utilisation en toute sécurité de l'appareil, et qu'ils comprennent les dangers qui s'y rattachent.
4. Les enfants n'ont pas le droit de nettoyer ou entretenir l'appareil sans surveillance.
5. Les enfants ne sont pas autorisés à jouer avec l'appareil.

Consignes entretien

1. N'apportez jamais de modifications à l'appareil, au câble électrique ni à la fiche.
2. Veillez à ce que l'appareil reste propre. La poussière, la saleté ou la crasse sur votre appareil sont des causes courantes de surchauffe. Assurez-vous d'enlever régulièrement ces saletés.
3. Ne plongez jamais l'appareil dans l'eau pour le nettoyer.
4. Éteignez toujours l'appareil, enlevez la fiche de la prise de courant et laissez d'abord refroidir l'appareil si:
 - vous voulez nettoyer l'appareil ;
 - vous voulez effectuer l'entretien de l'appareil ;
 - vous touchez ou déplacez l'appareil.
5. Ne faites pas fonctionner l'appareil si vous constatez des dommages sur celui-ci, sur le câble électrique, la fiche, ou s'il fonctionne mal, fait du bruit anormal, dégage une odeur ou de la fumée, s'il est tombé ou s'il présente une panne d'une manière ou d'une autre. Retirez immédiatement la fiche de la prise de courant. Ramenez l'appareil complet à votre fournisseur ou à un électricien agréé pour vérification et / ou réparation. Demandez toujours les éléments originaux.
6. L'appareil ne doit être ouvert ou réparé que par des personnes habilitées et compétentes en la matière. N'effectuez vous-même aucune réparation à l'appareil, cela pourrait être dangereux ! Les

réparations effectuées par des personnes non compétentes ou les modifications apportées à l'appareil perturbent l'étanchéité de l'appareil à l'eau et à la poussière et annulent la garantie et la responsabilité du fabricant.

7. Si le câble électrique est endommagé, il devra être remplacé par le fabricant, son employé ou par des personnes ayant des qualifications similaires afin d'éviter tout danger.



Les dérogations aux points 5, 6, 7, peuvent causer les dommages, un incendie ou des lésions corporelles. Elles annulent la garantie et le fournisseur, l'importateur ou le fabricant n'assumeront aucune responsabilité pour leurs conséquences.





Installation

Généralités

- Le chauffe-terrasse est emballé comme suit:
 - 1 coffret en bois avec abat-jour chauffant, plaque de sol et télécommande
 - 1 boîte en carton avec tubes et matériel de montage
 Retirez tous les matériaux d'emballage et gardez hors de portée des enfants. Vérifiez que toutes les pièces sont présentes. Assurez-vous qu'il n'y a certainement personne matériau d'emballage autour de la "tête" du radiateur (lampe, capot et interrupteurs) a été laissé pour compte. Gardez votre lieu de travail bien rangé et gardez-le inflammable matériaux du quartier.
- Vérifiez que l'appareil, le câble électrique et la fiche ne sont pas endommagés. Ne branchez pas l'appareil sur le circuit électrique s'il est endommagé !
- Ne branchez pas le chauffage de terrasse à l'électricité avant que celui-ci ne soit complètement assemblé !
- Pour assembler le chauffage de terrasse, vous avez besoin de plusieurs clés plates adaptées. Veuillez suivre les étapes décrites dans les instructions ci-dessous. Si vous avez un doute, n'hésitez pas à contacter votre vendeur.

Outils et attaches

<u>Image</u>	<u>Description</u>	<u>Nombre</u>
	Vis à six pans creux M6x8	8
	Vis à six pans creux M8x50	1
	Vis à six pans creux M8x24	4

	Écrou borgnes	4
	Boulon à cheville	3
	Clé Allen 4mm	1
	Clé Allen 5 mm	1

Liste des pièces

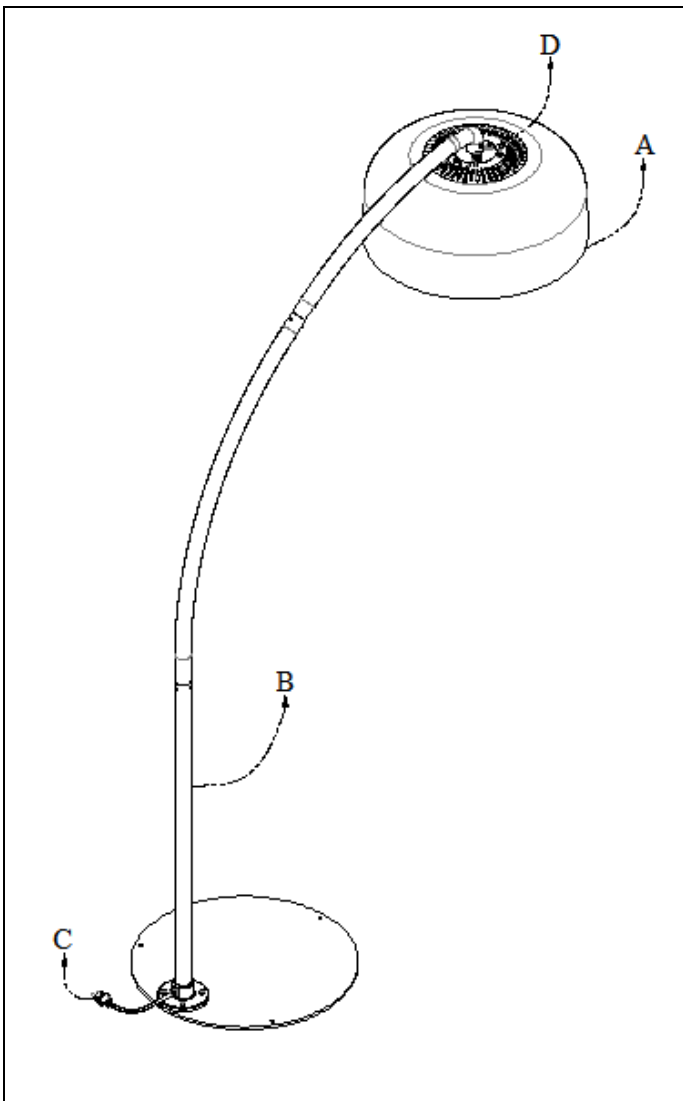
	A	Abat-jour chauffant
	B	Support
	C	Cordon avec fiche
	D	Marche / Arrêt commutateur

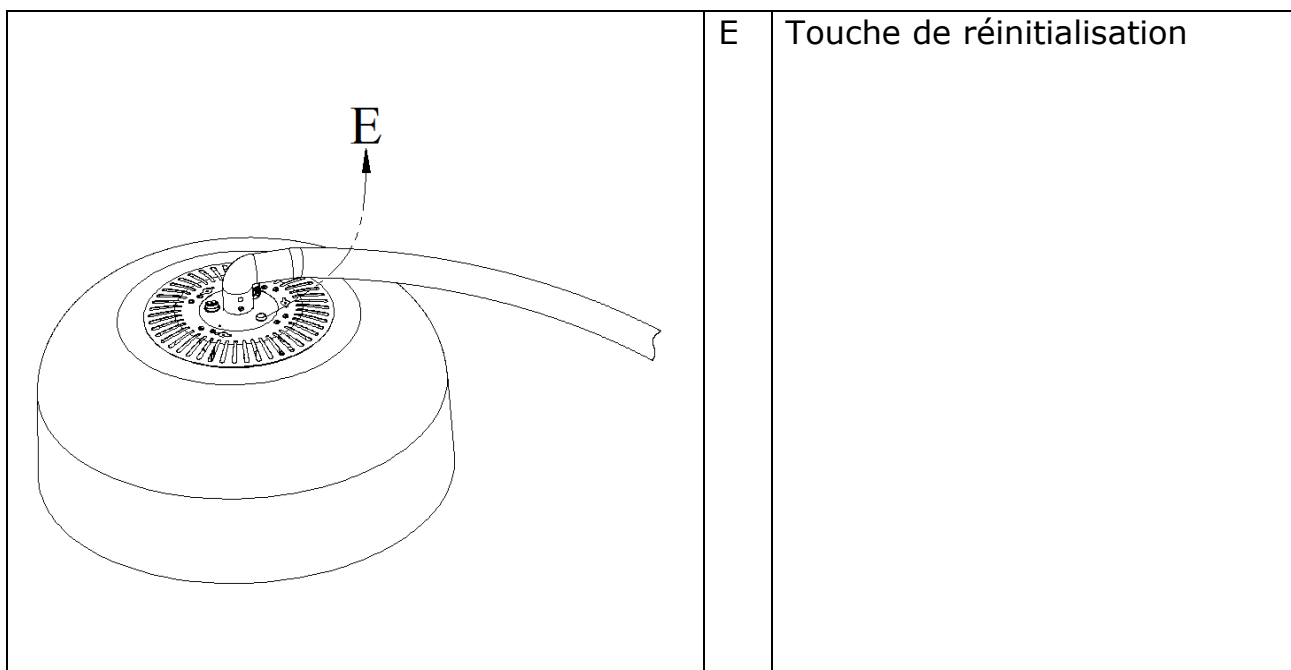

Assemblage

- Assurez-vous d'être 2 personnes pour assembler le chauffage de terrasse.
- Veillez à ne pas endommager le cordon d'alimentation pendant le montage.

Étape 1

Assemblez les 2 tubes cintrés. Soyez particulièrement prudent avec le câble d'alimentation pour ne pas l'endommager. Placez les 3 vis à six pans creux M6x8 dans les trous et serrez-les fermement. Suivez les étapes 1, 2, 3 et 4 ci-dessous.

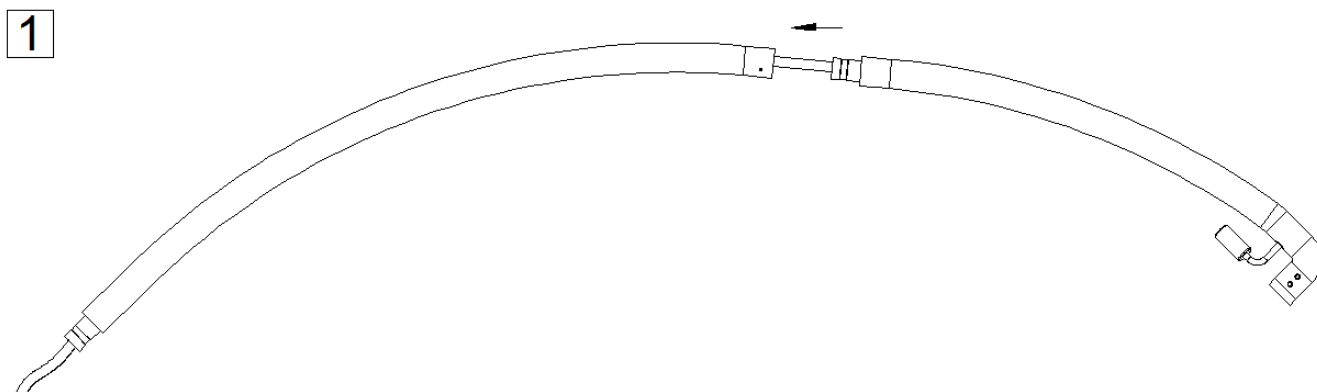

2

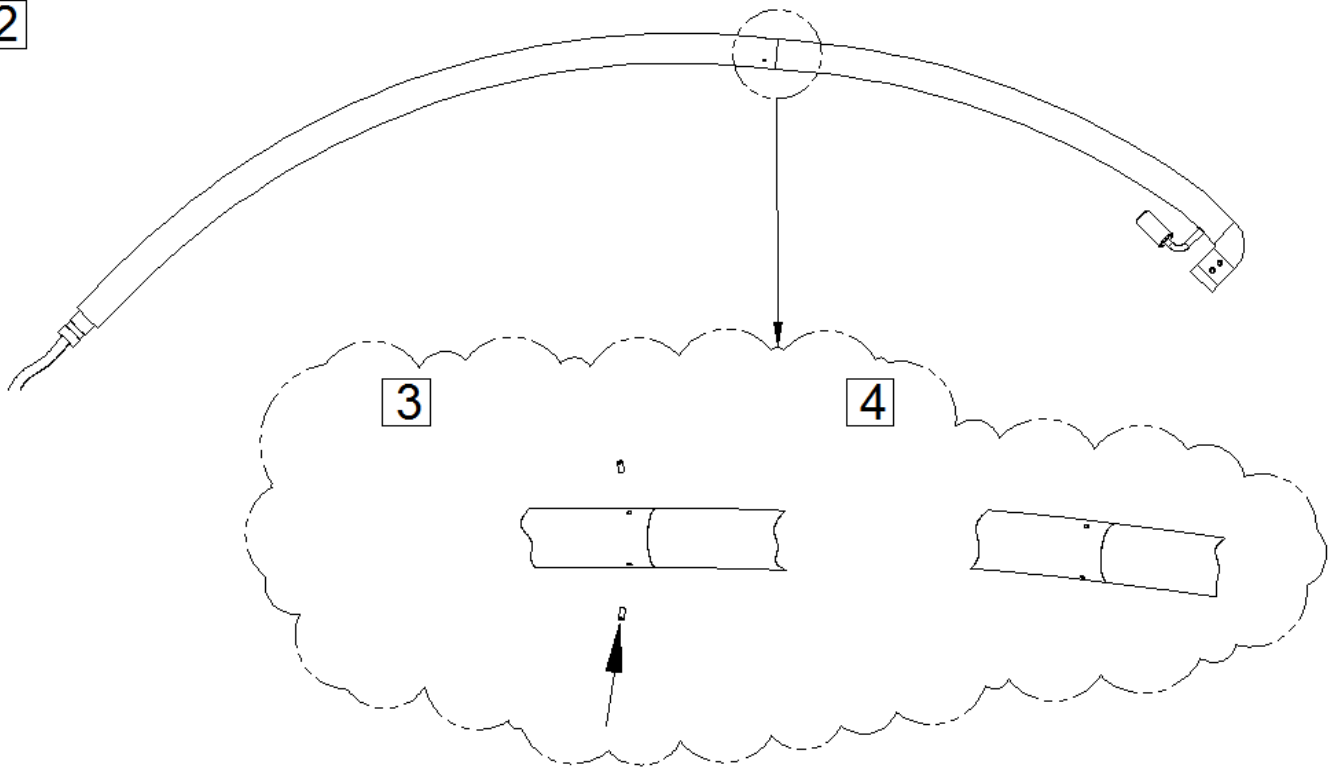

Étape 2

Assemblez les tubes montés au tube droit. Placez les 3 vis à six pans creux M6x8 dans les trous et serrez-les fermement. Suivez les étapes 1, 2, 3 et 4 ci-dessous.

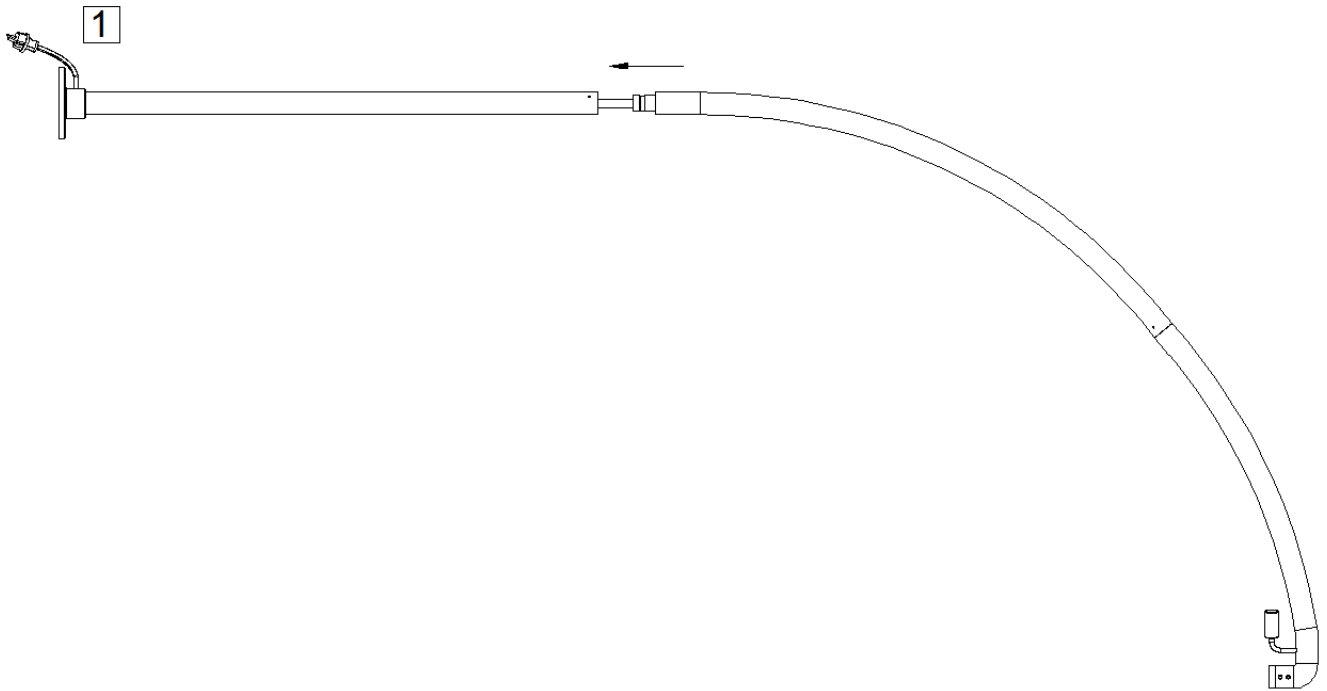

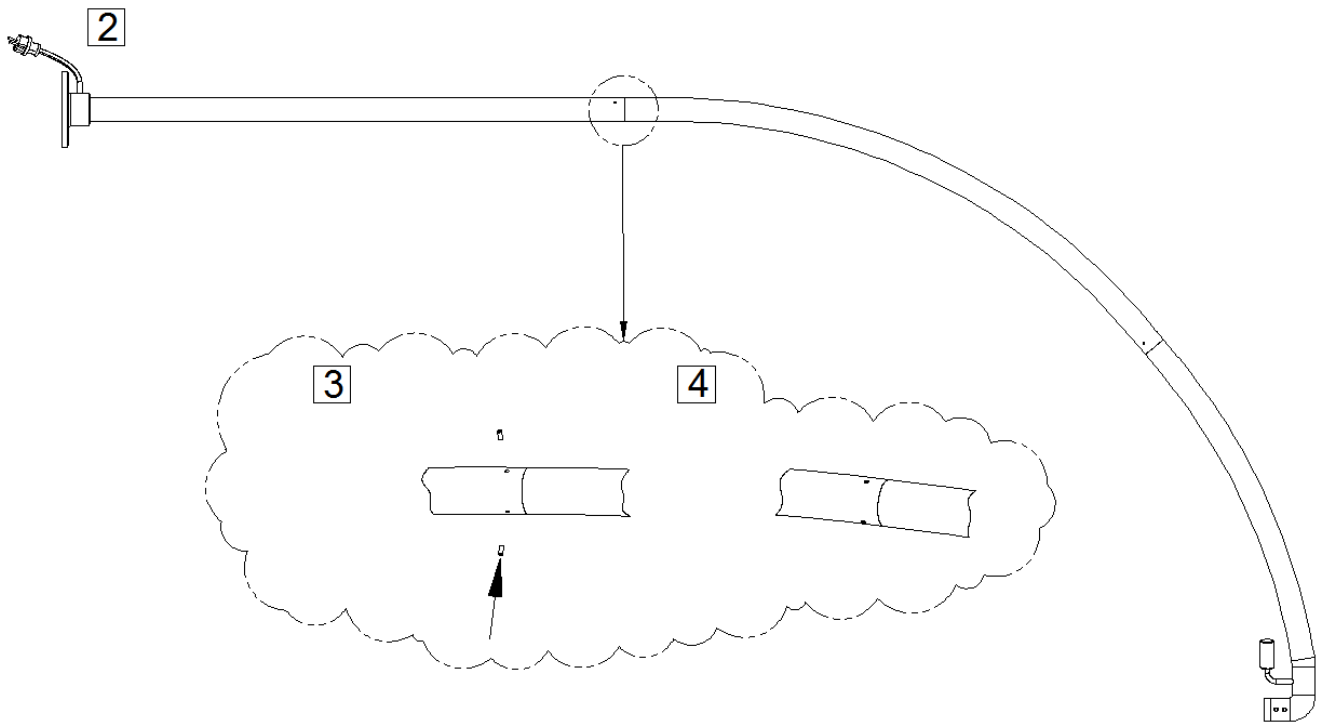

Étape 3

Assemblez le support complet au pied rond avec 4 vis à six pans creux M8x24. Les vis à six pans creux doivent être fixées de bas en haut. Par conséquent, faites passer les vis à six pans creux du dessous du pied par le pied, puis serrez-les fermement dans le filetage du tube droit. Fixez ensuite les 4 écrous borgnes sur les vis à six pans creux. Contrôlez la solidité de l'assemblage. Ensuite, redressez le support. Suivez les étapes 1 et 2 ci-dessous.

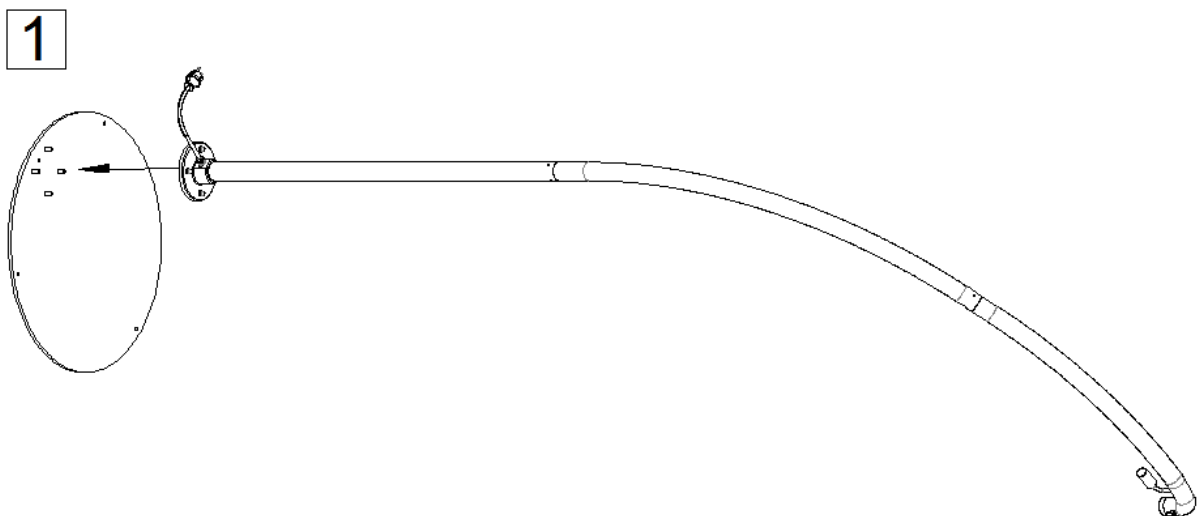

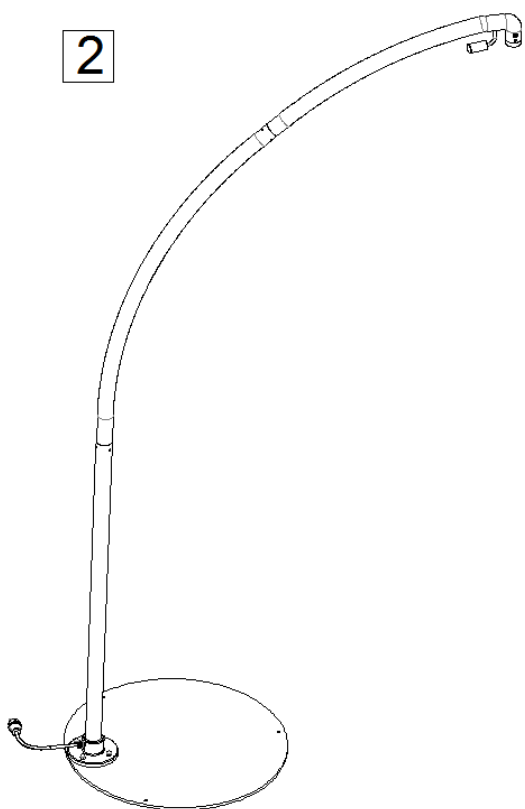

Étape 4

Ancrez le pied au support en pierre/béton à l'aide des boulons à cheville. Attention : des supports autres que la pierre ou le béton ne conviennent pas.

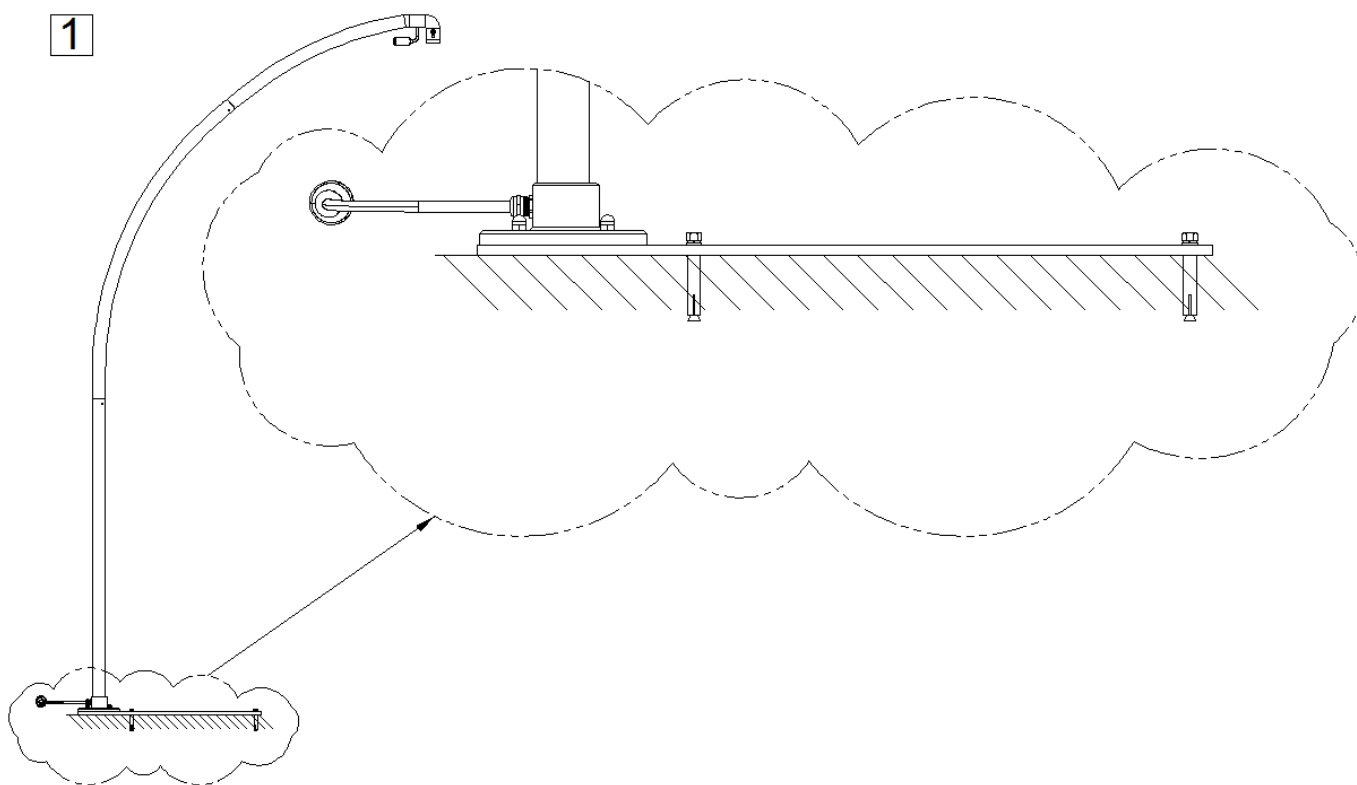

Étape 5

L'abat-jour chauffant peut maintenant être monté sur le support. Cette opération doit toujours être réalisée par 2 personnes. Une personne tient l'abat-jour chauffant à la verticale, pendant que l'autre guide la partie saillante de l'abat-jour chauffant dans l'extrémité creuse du support, de manière à aligner les trous. Pendant qu'une personne tient l'abat-jour chauffant dans cette position, l'autre passe la longue vis à six pans creux M8x50 par les orifices alignés dans le support et la partie saillante de l'abat-jour chauffant. Fixez ensuite les 2 vis à six pans creux M6x8 dans l'abat-jour chauffant. Serrez fermement cette vis dans le filetage pour garantir la solidité de l'assemblage. Suivez les étapes 1, 2, 3 et 4.

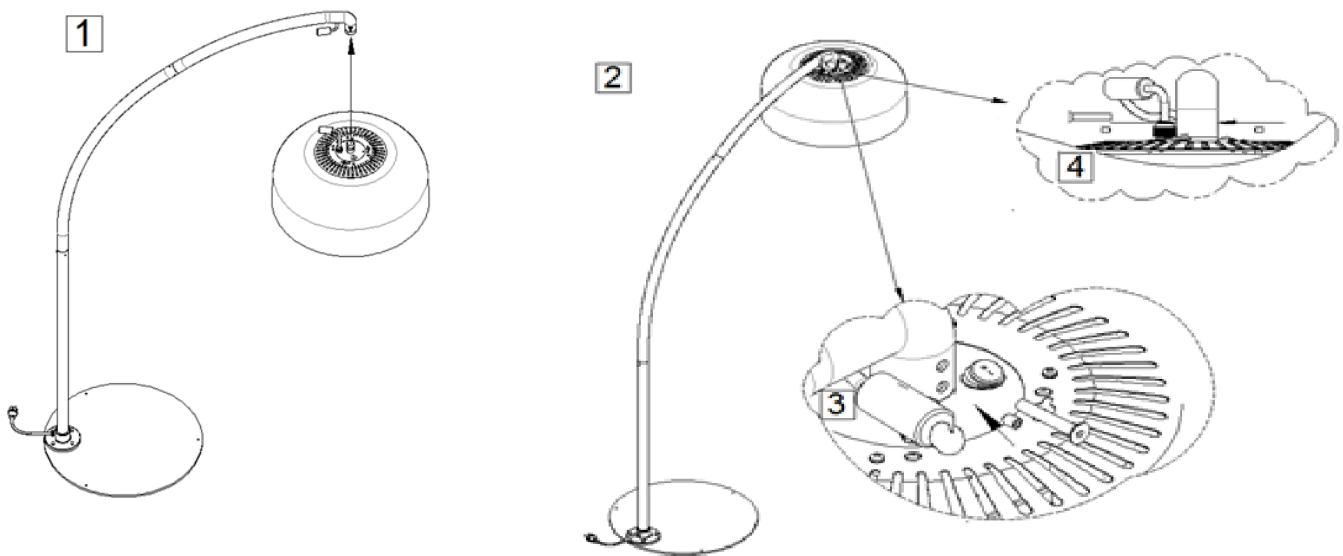

Étape 6

La connexion électrique ne peut avoir lieu qu'après avoir monté l'abat-jour chauffage sur le support. Attention : assurez-vous que la fiche de l'appareil ne soit pas dans la prise de courant avant de continuer. Branchez la fiche du support sur la fiche femelle de l'abat-jour chauffant. Veillez à ce que la patte et l'encoche soient correctement alignées. Serrez fermement cet assemblage pour garantir un assemblage étanche.

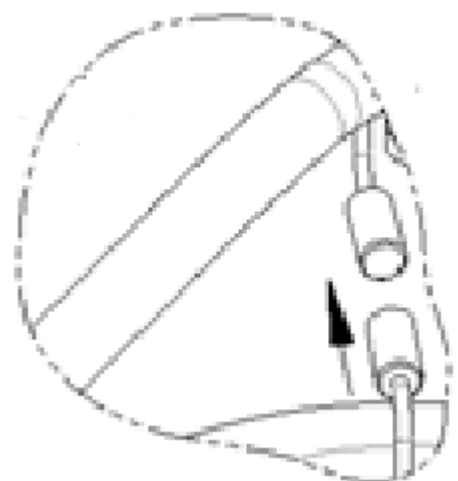

Remarque : ne déplacez, couvrez ou ne montez pas sur le chauffage de terrasse pendant l'utilisation

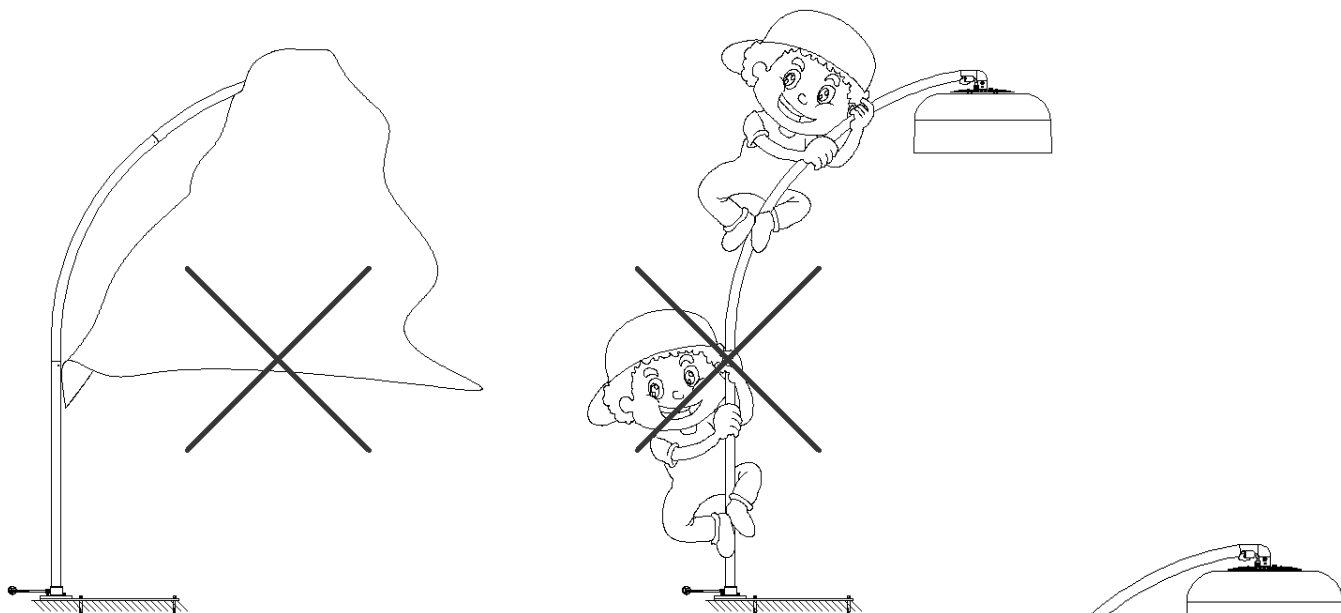

Votre chauffage de terrasse est prêt à l'emploi !

Avertissement ! Ne branchez pas le chauffage de terrasse sur le secteur si vous constatez une détérioration (dans le chauffage de terrasse, sur le câble ou la fiche) et tant que vous n'avez pas terminé de monter le chauffage de terrasse !

Mise en service et utilisation

Vérifiez avant chaque utilisation :

- que l'appareil ne présente aucun signe de dommage.
- que l'appareil tient solidement en place. Le vent, la pluie et la force de gravité peuvent engendrer le détachement des fixations avec le temps.
- que la prise que vous souhaitez utiliser :
 - est reliée à la terre ;
 - délivre la tension adéquate (220/240 V~50 Hz) ;
 - est de minimum 16 ampères ;
 - est sécurisée avec un disjoncteur différentiel de 30 mA ;
 - se trouve dans un endroit sécurisé et sec.

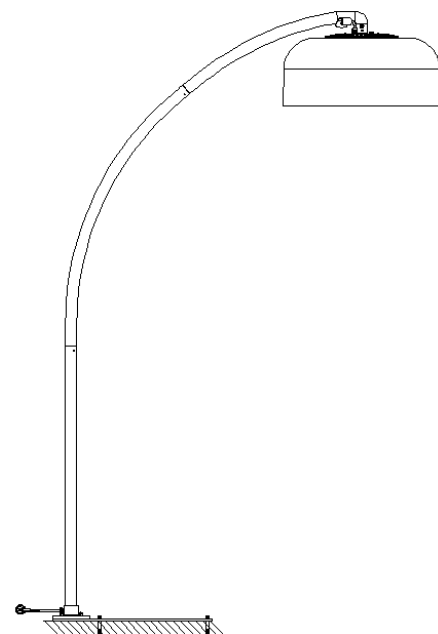

Votre chauffe-terrasse Sunrise peut être utilisé de trois manières différentes:

1. Fonctionnement avec le soi-disant bouton de réinitialisation sur le dessus de la hotte Cette option de fonctionnement peut être considérée comme un fonctionnement d'urgence dans les situations où les autres options de fonctionnement ne sont pas possibles.
2. Fonctionnement avec la télécommande.
3. Fonctionnement avec App et Bluetooth.

1. Fonctionnement avec le bouton de réinitialisation

Le bouton de réinitialisation vous permet de faire fonctionner l'appareil sans télécommande. Chaque fois que vous appuyez brièvement sur le bouton de réinitialisation, l'alimentation passe de: off> 100%> 66%> 33%> off, etc.





2. Fonctionnement de la télécommande

Jumelage de la télécommande

Placez le chauffe-terrasse en mode veille. Branchez la prise et l'interrupteur marche / arrêt (sur le dessus de la tête chauffante) sur marche.

Appuyez sur le bouton de réinitialisation sur le dessus de la abat-jour chauffant pendant au moins 5 secondes jusqu'à ce que vous entendiez un signal, puis appuyez immédiatement sur n'importe quel bouton de la télécommande. Votre chauffe-terrasse et la télécommande sont ensuite jumelés.

Utilisation avec télécommande

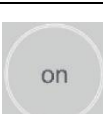
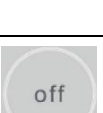
	<u>Bouton</u>	<u>Figure</u>	<u>Description</u>
	Flèche vers le haut		Passer à un niveau de chauffage supérieur
	Max		Passer directement au niveau de chauffage maximal
	Flèche vers le bas		Passer à un niveau de chauffage inférieur
	On		Appuyez sur ON pour allumer le radiateur de terrasse à infrarouge. Le radiateur de terrasse à infrarouge a un «démarrage lent» à 33 % de sa puissance.
	Off		Pour éteindre le chauffe-terrasse, appuyez sur "off". Le chauffe-terrasse est maintenant en veille. Pour éteindre complètement le chauffe-terrasse, réglez l'interrupteur marche / arrêt sur «o» et retirez la fiche de la prise.

- Insérez 2 piles AAA 1,5 V dans la télécommande.
- Dirigez la télécommande vers la abat-jour chauffant. Assurez-vous qu'il n'y a pas d'obstacles entre la télécommande et le chauffe-terrasse.
- Retirez les piles après la saison qui prolonge la durée de vie de la télécommande.

3. Commande par Bluetooth et l'appli Eurom Heating

Avec l'appli, vous pouvez : - Allumer et éteindre l'appareil à distance - Régler progressivement la chaleur fournie de 0 à 100% - Régler une minuterie qui éteint automatiquement l'appareil.

1. Ouvrez l'APP Store ou Google Play sur votre smartphone et recherchez l'appli dénommée : Eurom Heating.
2. Téléchargez l'appli Eurom Heating.
3. Veillez à activer la fonction Bluetooth dans les paramètres de votre smartphone.
4. Allumez le chauffage de terrasse avec la touche marche/arrêt située sur le haut de l'abat-jour chauffant.
5. Appuyez une fois brièvement sur la touche de réinitialisation (sur le haut de l'abat-jour chauffant) pour allumer l'appareil.
6. Ensuite, ouvrez l'appli Eurom Heating sur votre smartphone.
7. Pour connecter votre chauffage de terrasse à l'appli, procédez comme suit :
 - Sur l'écran d'accueil, sélectionnez le 'button' en bas à gauche (fig. 1)
 - Avant d'allumer l'appareil, glissez la barre vers la droite (fig. 2)
 - Un mot de passe est demandé lors de la première utilisation ; le mot de passe paramétré par défaut est : 12345678 (fig. 3). Si le mot de passe n'est pas accepté, vous pouvez le réinitialiser au mot de passe par défaut en maintenant la touche de réinitialisation enfoncée pendant 5 secondes.

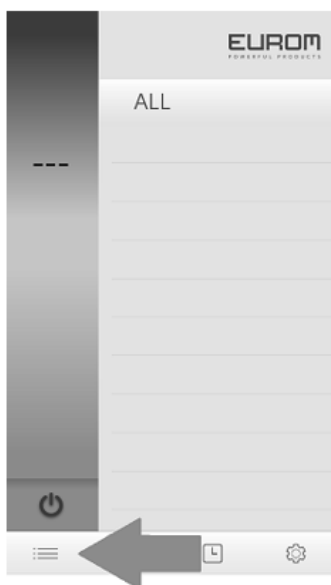

Figure 1

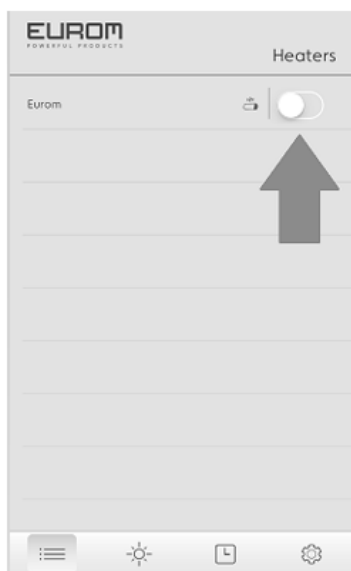

Figure 2

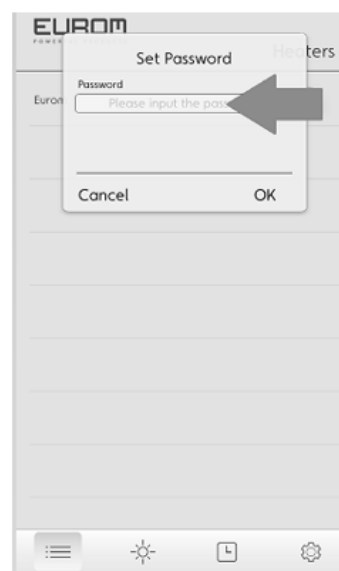

Figure 3

- Votre chauffage de terrasse est maintenant connecté à l'appli et prêt à l'emploi.

8. Commande de l'appli :

- Pour régler la puissance de chauffage, cliquez une fois sur le soleil en bas.
- Ensuite, l'écran de la Fig. 4 s'affiche :

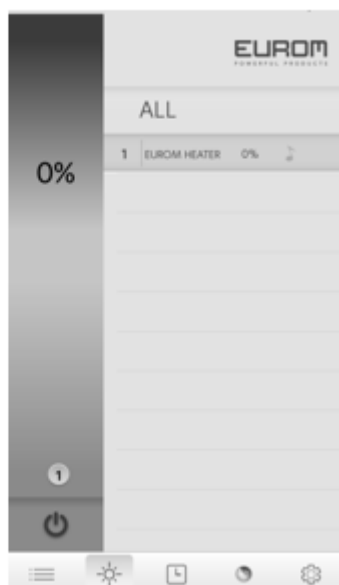
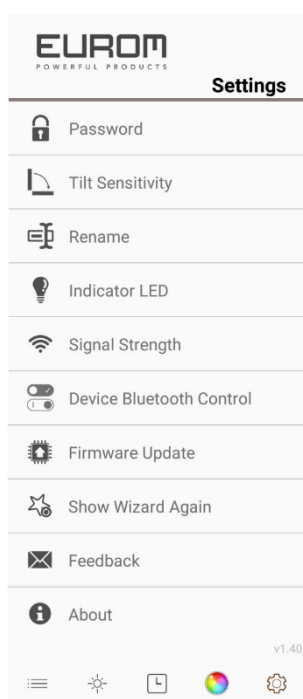

Figure 4

- Sélectionnez le Chauffage de terrasse Eurom et à l'aide de la barre verticale à gauche sur l'écran, vous pouvez régler la chaleur variable
- Réglages divers : sur l'écran d'accueil, vous pouvez modifier des réglages divers avec la roue dentée en bas à droite



Password:	Modifier le mot de passe
Tilt sensitivity:	Ne fonctionne pas
Rename:	Modifier/personnaliser le nom du chauffage de terrasse
Indicator LED:	Ne fonctionne pas
Signal Strength:	Contrôler la force du signal Bluetooth
Device Bluetooth Control:	Contrôler la commande par Bluetooth
Firmware update :	Mettre à jour l'appli à la dernière version
Show Wizard Again:	Afficher l'explication du menu
About:	Informations générales sur l'appli

- Le chauffage de terrasse ne peut être commandé que par un seul appareil iOS ou Android.

- La dernière version d'iOS ou d'Android doit être téléchargée pour commander le chauffage de terrasse via l'appli.

- Avertissement !

Si vous éteignez l'appareil uniquement avec la télécommande (ou l'appli), l'appareil reste en 'veille'. Par conséquent, éteignez toujours l'appareil aussi bien avec la télécommande (ou l'appli) que le commutateur marche/arrêt et retirez la fiche de la prise de courant !

La connexion est interrompue lorsque l'appli se trouve hors de la portée Bluetooth. Cependant, le Chauffage de terrasse reste allumé et les réglages paramétrés sont conservés. Par conséquent, éteignez toujours manuellement l'appareil à l'aide du commutateur sur le côté et ne le laissez jamais sans surveillance.

Remarque 1

Lorsque vous utilisez le chauffage de terrasse pour la première fois ou le réutilisez après une période prolongée, observez toujours le chauffage de terrasse pendant les 10 à 15 premières minutes pour vous assurer qu'il fonctionne correctement.

Remarque 2

Lorsque vous éteignez le chauffage de terrasse uniquement avec la télécommande ou la fonction Bluetooth, le chauffage de terrasse reste en 'veille'. Par conséquent, éteignez toujours le chauffage de terrasse aussi bien avec la télécommande/Bluetooth que le commutateur marche/arrêt et retirez toujours la fiche de la prise de courant.

Dispositif de sécurité

Le chauffage de terrasse Eurom Sunrise 2500 est équipé d'une sécurité en cas de chute, qui éteint l'appareil lorsqu'il se renverse, malgré le respect de toutes les mesures de sécurité. Dans un tel cas de figure, retirez immédiatement la fiche de la prise et éteignez les interrupteurs.

Vérifiez minutieusement que le chauffage de terrasse n'est pas endommagé et amenez l'appareil chez votre fournisseur ou un électricien reconnu s'il est endommagé ou si vous pensez qu'il pourrait l'être, afin qu'il puisse être réparé/contrôlé. N'utilisez plus votre appareil si vous avez constaté un dommage !

Si vous ne constatez aucun dommage, vous pouvez le rallumer prudemment.

Surveillez attentivement le chauffage de terrasse pendant les 15 premières minutes pour vérifier

tout de même qu'aucun dérèglement n'apparaît. Si l'un de ceux-ci se manifeste, éteignez immédiatement l'appareil et faites appel à votre fournisseur ou à votre électricien.

Nettoyage et entretien

Nettoyage

Avant de nettoyer le chauffage de terrasse, assurez-vous de toujours retirer la fiche de la prise et de laisser refroidir l'appareil. Vous pouvez nettoyer l'extérieur du chauffage de terrasse avec un chiffon propre, doux et sans peluche ou une brosse douce. Vous pouvez éventuellement utiliser un chiffon humide (pas mouillé !) avec un détergent doux. Assurez-vous que la lampe est toujours complètement sèche avant de la rallumer!

N'utilisez pas de produits de nettoyage agressifs, d'éponges ou de brosses à récuser et de détergents chimiques ; ceux-ci sont susceptibles d'endommager le matériau. N'utilisez jamais de produits de nettoyage inflammables tels que l'essence de nettoyage ou l'alcool dénaturé.

Ne mettez jamais la fiche, le câble électrique ou une quelconque autre partie de l'appareil dans l'eau ou dans n'importe quel autre liquide. Cela pourrait provoquer un choc électrique!

Entretien

Le chauffage de terrasse EUROM Sunset 2000 ne contient aucune pièce nécessitant de l'entretien ou pouvant être remplacé/réparé par l'utilisateur. L'appareil ne peut dès lors en aucun cas être ouvert par une personne non compétente. Afin de garantir la sécurité, le remplacement de la lampe doit également être effectué par un électricien reconnu.

Les dommages et dérèglements provoqués par des réparations ou des modifications effectuées par l'utilisateur sur l'appareil, les accidents, l'utilisation inappropriée, la négligence, le manque d'entretien ou l'entretien inadapté et l'utilisation commerciale ont pour conséquence l'annulation de la garantie.

Élimination

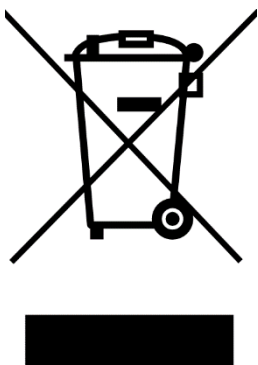

Au sein de l'UE, ce symbole indique que ce produit ne peut être éliminé avec les déchets ménagers habituels. D'anciens appareils contiennent des matériaux précieux recyclables, qui doivent être reconditionnés pour ne pas nuire à l'environnement et à la santé humaine par une collecte incontrôlée des déchets. Par conséquent, nous vous prions de déposer vos anciens appareils dans un point de collecte destiné à cet effet ou de vous adresser au fournisseur où vous avez acheté l'appareil. Ce dernier veillera à ce qu'un maximum de pièces de l'appareil soient réutilisées.

Déclaration CE

Voir page 86.

CE-declaration

Eurom
Kokosstraat 20
8281 JC Genemuiden
The Netherlands

declares the following device in sole responsibility:

Product: Infrared Terrace heater
Brand name: EUROM
Model: Sunset 2500
Item number: 335231

Complies with the following harmonization rules:

Low Voltage Directive:	LVD 2014/35/EU
Electromagnetic compatibility Directive:	EMC 2014/30/EU
Restriction of Hazardous Substances RoHS Directive:	2011/65/EU&(EU)2015/863

Applied harmonized standards:

EN 55014-1:2017
EN 55014-2:2015
EN 61000-3-2:2014
EN 61000-3-3:2013
EN 60335-1:2012+A11:2014
EN 60335-2-30:2009+A11:2012
EN 62233:2008

Genemuiden, 02-04-2020
W.J. Bakker, alg. Dir.



A handwritten signature in black ink, consisting of several horizontal strokes and a vertical line, with the name 'Bakker.' written below it.

Eurom

Kokosstraat 20
8281 JC Genemuiden (NL)
info@eurom.nl
www.eurom.nl